

Návod na obsluhu videotelefonu Comelit PL6701

Blahopřejeme, koupili jste vysoce kvalitní produkt výrobce Comelit, který myslí i na životní prostředí. Tento produkt odpovídá všem právním úpravám a normám evropské unie. **Děkujeme Vám, za projevenou důvěru.**

Popis videotelefonu:

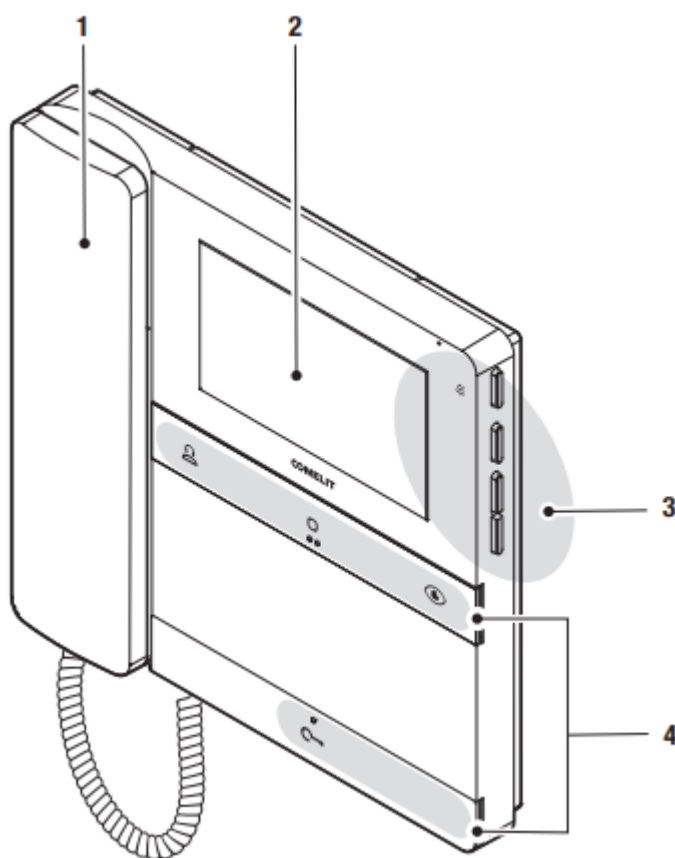

1. Sluchátko
2. 4,3" LCD displej 16:6
3. Postranní mechanické tlačítka
4. Přední tlačítka s piktogramy a vodítky pro zrakově postižené na prostředních tlačítkách v každé řadě

Doba hovoru je omezená systémem. Pokud bude hovor probíhat dlouho, automaticky se ukončí. Aktuální nastavení doby hovoru ověřte u Vaší instalační firmy. Hovor též bude automaticky ukončen po stisku tlačítka klíče (1s nebo 10s podle nastavení instalační firmou).

Popis předních tlačítek

Varování! Vyčkejte přibližně 1s před opětovným stiskem stejného tlačítka. Opakované rychlé stisknutí stejného tlačítka může zapříčinit zrušení požadované akce.

	Továrně nastaveno pro volání na telefon recepce, ale může být změněno. Aktuální nastavení vašeho videotelefonu konzultujte s instalační firmou, která prováděla instalaci. - Stiskněte pro zahájení volání
	Továrně nastaveno pro spínání pomocného relé (Generic actuator), ale může být změněno. Aktuální nastavení vašeho videotelefonu konzultujte s instalační firmou, která prováděla instalaci. - Stiskněte pro aktivaci relé (např. otevření dveří)
	Továrně nastaveno pro ruční aktivaci kamery v table, ale může být změněno. Aktuální nastavení vašeho videotelefonu konzultujte s instalační firmou, která prováděla instalaci. - Stiskněte pro zobrazení obrazu z kamery
	Továrně nastaveno pro spínání zámku dveří, ale může být změněno. Aktuální nastavení vašeho videotelefonu konzultujte s instalační firmou, která prováděla instalaci. - Stiskněte pro sepnutí zámku. Automatické otevření po zazvonění Tímto tlačítkem též můžete povolit automatické sepnutí zámku, jakmile začne vyzvánět příchozí hovor z tabla. Tato funkce ale musí být nejdříve povolena instalační firmou v aplikaci MyComelit, - Pokud je monitor v klidovém režimu, stiskněte toto tlačítko na 5s pro povolení/zakázání funkce Automatického otevření po zazvonění. - Přehraje se potvrzující tón a tlačítko zůstane trvale svítit, když je funkce aktivní

Popis bočních tlačítek

	Tlačítko pro aktivaci/deaktivaci „Tichého režimu“ (vypnutí vyzvánění)	Tlačítka pro přístup do menu a navigace
	Potvrzovací tlačítko	
	Tlačítka pro pohyb v menu a výběr hodnot	

Aktivace/deaktivace „Tichého režimu“

Tichý režim vypne vyzvánění při příchozím hovoru z tabla nebo volání z recepce. Může být přenastaveno instalační firmou i pro vypnutí zvonění ode dveří a interkomunikaci.

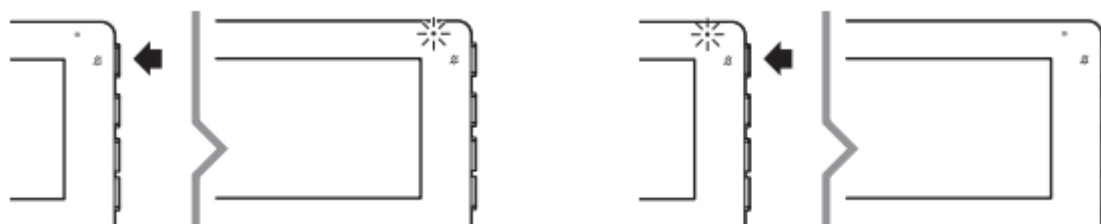

- Stiskněte tlačítko pro aktivaci/deaktivaci. Režim je aktivní, pokud svítí **červená LED**



Vstup do menu a navigace





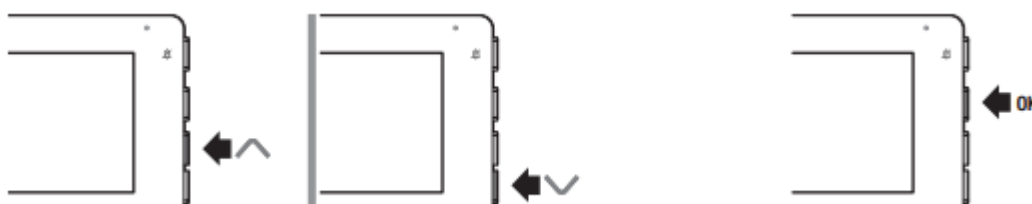

- Stiskněte **jedno** z tlačítek níže pro vstup do uživatelského menu



- Stisknete  a  pro procházení menu a/nebo výběr hodnot, poté potvrďte tlačítkem OK zvolenou volbu.



Možnosti uživatelského menu

	Opuštění menu (Exit)
	Nastavení hlasitosti vyzvánění (3 úrovně)
	Volba vyzváněcí melodie od venkovního tabla (7 melodií)
	Nastavení jasu
	Nastavení kontrastu
	Nastavení sytosti barev

LED indikátory

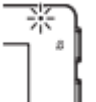
	Bílá LED	Blikání: příchozí volání/probíhající komunikace Blikání, pokud je monitor v klidu: Indikace otevřených dveří Trvale svítí, pokud je monitor v klidu: Mód automatického otevření po zazvonění je aktivní.
	Červená LED	4x blikne: systém je obsazen (probíhá jiný hovor) Trvale svítí: aktivovaný Tichý režim

Příklad změny vyzvánění příchozího hovoru z venkovního tabla

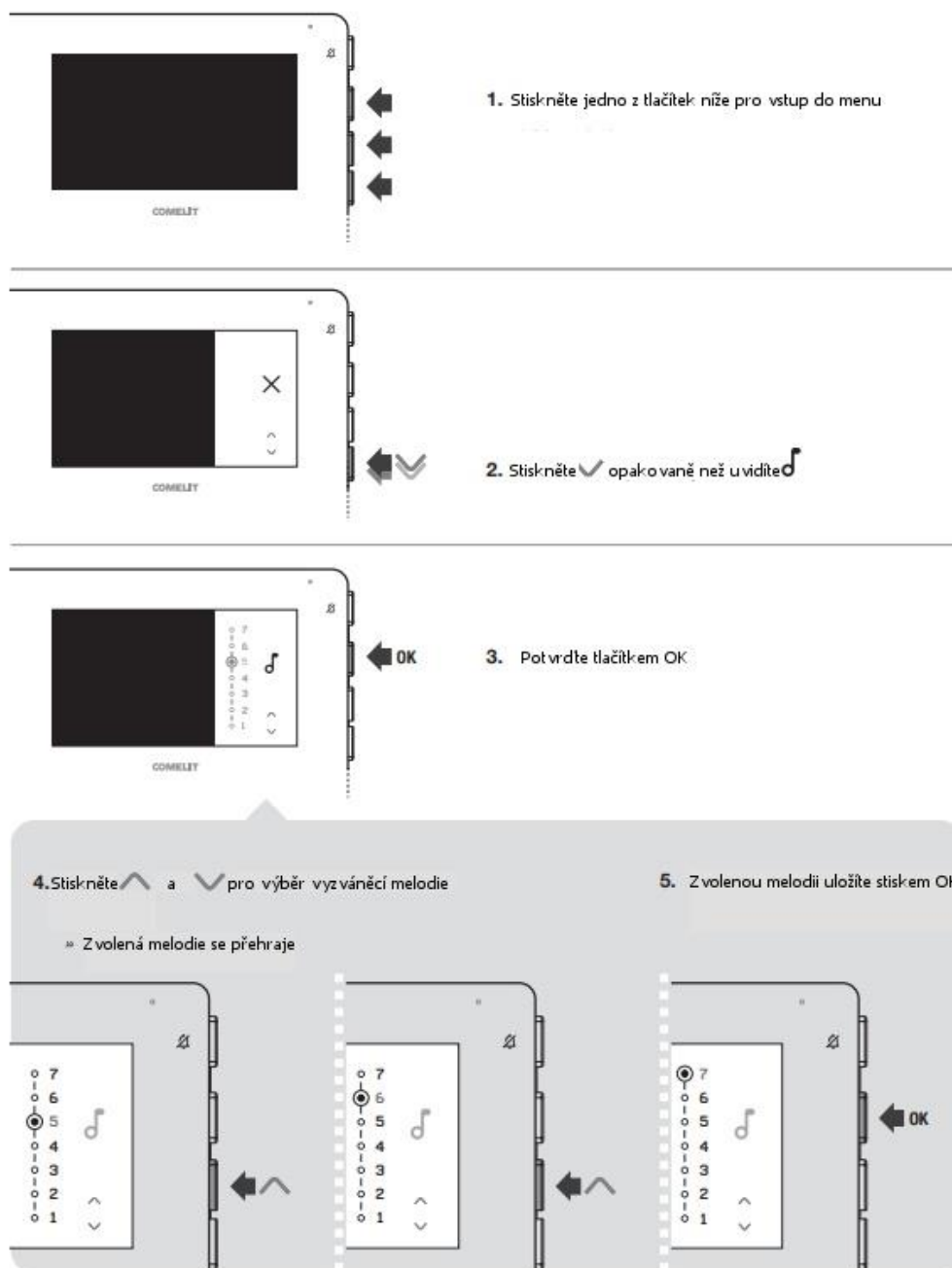

Varování: Comelit Group S.p.A ani Alarm Absolon s.r.o. nenesou žádnou odpovědnost za nesprávné použití přístroje, za úpravy provedené třetími stranami za libovolným účelem a za použití neoriginálních doplňků a materiálů.

Pozor!!! Z důvodu redukování rizika poškození a elektrického šoku:

- Neotvírejte přístroj a neprovádějte svépomocí žádné opravy. Bude-li to nutné, vyžádejte si tuto službu u kvalifikovaného personálu.
- Nevkládejte žádné předměty do přístroje a vyvarujte se vylití kapalin do zařízení.
- K čištění použijte navlhčeného jemného hadříku. K čištění zásadně nepoužívejte alkoholu nebo jiných agresivních látek. Tyto prostředky mohou přístroj poškodit.