



# Síťový videorekordér

Návod k obsluze

## **Návod k obsluze**

COPYRIGHT ©2018 Hangzhou Hikvision Digital Technology Co., Ltd.

### **VŠECHNA PRÁVA VYHRAZENA.**

Jakékoli a veškeré informace, včetně, mimo jiné, textů, obrázků a grafů jsou vlastnictvím společnosti Hangzhou Hikvision Digital Technology Co., Ltd. nebo jejích poboček (dále uváděno jako „Hikvision“). Žádnou část tohoto návodu k obsluze (dále uváděného jako „návod“) ani návod jako celek nelze bez předchozího písemného souhlasu společnosti Hikvision jakýmkoli způsobem reprodukovat, měnit, překládat ani šířit. Pokud není jinak výslovně uvedeno, společnost Hikvision neposkytuje ve vztahu k návodu žádné záruky ani ujištění, a to ani výslovné, ani vyplývající.

### **Informace o tomto návodu**

Tento návod se vztahuje k síťovému videorekordéru (zařízení).

V návodu jsou obsaženy pokyny k používání a obsluze výrobku. Obrázky, schémata, snímky a veškeré ostatní zde uvedené informace slouží pouze jako popis a vysvětlení. Informace obsažené v tomto návodu podléhají vzhledem k aktualizacím firmwaru nebo z jiných důvodů změnám bez upozornění. Nejnovější verzi naleznete na webových stránkách společnosti (<http://overseas.hikvision.com/en/>).

Používejte tento návod k obsluze pod dohledem profesionálních odborníků.

### **Potvrzení o ochranných známkách**

**HIKVISION** a ostatní ochranné známky a loga společnosti Hikvision jsou vlastnictvím společnosti Hikvision v různých jurisdikcích. Ostatní níže uvedené ochranné známky a loga jsou vlastnictvím příslušných vlastníků.

### **Prohlášení o vyloučení odpovědnosti**

POPISOVANÝ VÝROBEK JE DO MAXIMÁLNÍHO ROZSAHU POVOLENÉHO PŘÍSLUŠNÝMI ZÁKONY SPOLU SE SVÝM HARDWAREM, SOFTWAREM A FIRMWAREM POSKYTOVÁN „TAK, JAK JE“ SE VŠEMI SVÝMI ZÁVADAMI A CHYBAMI A SPOLEČNOST HIKVISION NEPOSKYTUJE ŽÁDNÉ ZÁRUKY, VÝSLOVNĚ VYJÁDŘENÉ ANI VYPLÝVAJÍCÍ, VČETNĚ, ALE NIKOLI VÝHRADNĚ, PRODEJNOSTI, USPOKOJIVÉ KVALITY, VHODNOSTI PRO URČITÝ ÚČEL A BEZ NEOPRÁVNĚNÉHO ZÁSAHU DO PRÁV TŘETÍ STRANY. V ŽÁDNÉM PŘÍPADĚ NEBUDE SPOLEČNOST HIKVISION, JEJÍ ŘEDITELÉ, MANAŽEŘI, ZAMĚSTNANCI ANI ZÁSTUPCI ZODPOVĚDNÍ ZA JAKÉKOLI ZVLÁŠTNÍ, NÁSLEDNÉ, NÁHODNÉ NEBO NEPŘÍMÉ ŠKODY, VČETNĚ, MIMO JINÉ, ŠKOD ZE ZTRÁTY OBCHODNÍHO ZISKU, PŘERUŠENÍ OBCHODNÍ ČINNOSTI NEBO ZE ZTRÁTY DAT NEBO DOKUMENTACE VE SPOJENÍ S POUŽÍVÁNÍM TOHOTO VÝROBKU, A TO ANI V PŘÍPADĚ, ŽE SPOLEČNOST HIKVISION BYLA NA MOŽNOST TAKOVÝCHTO ŠKOD UPOZORNĚNA.

POUŽÍVÁNÍ VÝROBKŮ S PŘÍSTUPEM NA INTERNET JE ZCELA NA VAŠE VLASTNÍ RIZIKO. SPOLEČNOST HIKVISION NEPŘEBÍRÁ ŽÁDNOU ODPOVĚDNOST ZA ABNORMÁLNÍ OPERACE, ÚNIK SOUKROMÝCH ÚDAJŮ NEBO JINÉ ŠKODY, VYPLÝVAJÍCÍ Z KYBERNETICKÉHO ÚTOKU, ÚTOKU HACKERŮ, NAPADENÍ VIREM NEBO ŠKODY ZPŮSOBENÉ JINÝMI INTERNETOVÝMI BEZPEČNOSTNÍMI RIZIKY; SPOLEČNOST HIKVISION VŠAK V PŘÍPADĚ POTŘEBY POSKYTNE VČASNOU TECHNICKOU PODPORU.

PRÁVO VZTAHUJÍCÍ SE KE SLEDOVÁNÍ SE LIŠÍ DLE JURISDIKCE. PŘED POUŽÍVÁNÍM TOHOTO VÝROBKU SI PŘEČTĚTE VŠECHNY PŘÍSLUŠNÉ ZÁKONY VAŠÍ JURISDIKCE, ABYSTE ZAJISTILI, ŽE POUŽÍVÁNÍ JE V SOULADU S PŘÍSLUŠNÝMI ZÁKONY. SPOLEČNOST HIKVISION NEPONESE ŽÁDNOU ZODPOVĚDNOST V PŘÍPADĚ, ŽE SE TENTO VÝROBEK POUŽÍVÁ K NELEGÁLNÍM ÚČELŮM.

V PŘÍPADĚ JAKÉHOKOLI KONFLIKTU MEZI TÍMTO NÁVODEM A PŘÍSLUŠNÝMI ZÁKONY PLATÍ DRUHÉ ZMÍNĚNÉ.

## Právní informace

### Informace o směrnicích FCC

Upozorňujeme, že změny nebo úpravy, které nebyly výslovně schváleny stranou zodpovědnou za soulad s předpisy, mohou mít za následek ztrátu oprávnění uživatele zařízení používat.

**Soulad se směrnicemi FCC:** Toto zařízení bylo testováno a shledáno vyhovujícím v souladu s omezeními pro digitální zařízení třídy A podle části 15 směrnic FCC. Tyto limity jsou navrženy tak, aby poskytovaly náležitou ochranu před škodlivým rušením, když je zařízení používáno v komerčním prostředí. Toto zařízení generuje, využívá a může vyzařovat radiofrekvenční energii, a pokud není instalováno a používáno v souladu s návodem k obsluze, může způsobit škodlivé rušení rádiové komunikace. Provoz tohoto zařízení v obytných oblastech bude pravděpodobně způsobovat škodlivé rušení a v takovém případě bude po uživateli požadováno, aby rušení odstranil na své vlastní náklady.

### Podmínky směrnic FCC

Toto zařízení splňuje požadavky části 15 směrnic FCC. Provoz je podmíněn následujícími dvěma podmínkami:

1. Toto zařízení nesmí způsobovat škodlivé rušení.
2. Toto zařízení musí přijmout libovolné přijaté rušení, včetně rušení, které může způsobit nežádoucí činnost.

### Prohlášení o shodě s předpisy EU



Tento výrobek a případně i dodané příslušenství jsou označeny štítkem „CE“ a vyhovují proto příslušným harmonizovaným evropským standardům uvedeným ve směrnici EMC 2014/30/ES, směrnici LVD 2014/35/ES a směrnici RoHS 2011/65/ES.



Směrnice 2012/19/ES (WEEE): Výrobky označené tímto symbolem nelze v Evropské unii likvidovat společně s netříděným domovním odpadem. Tento výrobek řádně recyklujte při zakoupení nového ekvivalentního výrobku vrácením svému místnímu dodavateli, nebo jej zlikvidujte odevzdáním v určených sběrných místech. Více informací naleznete na webu: [www.recyclethis.info](http://www.recyclethis.info)



Směrnice 2006/66/ES (týkající se baterií): Tento výrobek obsahuje baterii, kterou nelze v Evropské unii likvidovat společně s netříděným domovním odpadem. Konkrétní informace o baterii naleznete v dokumentaci výrobku. Baterie je označena tímto symbolem, který může obsahovat písmena značící kadmium (Cd), olovo (Pb) nebo měď (Hg). Baterii řádně zlikvidujte odevzdáním svému dodavateli nebo na určeném sběrném místě. Více informací naleznete na webu: [www.recyclethis.info](http://www.recyclethis.info)

### Soulad se směrnicí ICES-003 kanadského Ministerstva průmyslu

Toto zařízení splňuje požadavky normy CAN ICES-3 (A)/NMB-3(A).



## Příslušné modely

Tento návod se vztahuje k modelům uvedeným v následující tabulce.

Řada	Model
DS-9600NI-I8	DS-9608NI-I8
	DS-9616NI-I8
	DS-9632NI-I8
	DS-9664NI-I8
DS-9600NI-I16	DS-9616NI-I16
	DS-9632NI-I16
	DS-9664NI-I16
DS-7600NI-I2	DS-7608NI-I2
	DS-7616NI-I2
	DS-7632NI-I2
DS-7600NI-I2/P	DS-7608NI-I2/8P
	DS-7616NI-I2/16P
	DS-7632NI-I2/16P
DS-7700NI-I4	DS-7708NI-I4
	DS-7716NI-I4
	DS-7732NI-I4
DS-7700NI-I4/P	DS-7708NI-I4/8P
	DS-7716NI-I4/16P
	DS-7732NI-I4/16P

## Konvence týkající se symbolů

Symbols, které lze v tomto dokumentu nalézt, jsou vysvětleny v níže uvedené tabulce.

Symbol	Popis
 <b>POZNÁMKA</b>	S tímto symbolem jsou uvedeny doplňkové informace ke zdůraznění, nebo důležité doplňující body hlavního textu.
 <b>VAROVÁNÍ</b>	Tento symbol označuje potenciálně nebezpečné situace, které, pokud jim nebude zabráněno, by mohly vést k poškození zařízení, ztrátě dat, snížení výkonnosti nebo neočekávaným výsledkům.
 <b>NEBEZPEČÍ</b>	Tento symbol označuje nebezpečí s vysokou úrovní rizika, které, pokud mu nebude zabráněno, může vést ke smrti nebo vážnému zranění.

## Bezpečnostní pokyny

Zodpovědnost za správnou konfiguraci všech hesel a ostatních bezpečnostních opatření nese montážní pracovník nebo konečný uživatel.

Při používání výrobku je nutné přísně dodržovat všechny národní a místní předpisy týkající se elektrické bezpečnosti. Podrobné informace naleznete v technických údajích.

Dle normy IEC60950-1 by mělo vstupní napětí 100–240 V stř., 48 V stejnosm. nebo 12 V stejnosm. splňovat požadavky SELV (týkající se velmi nízkého bezpečnostního napětí) i požadavky na omezený zdroj napájení. Podrobné informace naleznete v technických údajích.

K jednomu napájecímu adaptéru nepřipojujte více zařízení, protože by přetížení adaptéru mohlo způsobit přehřátí nebo nebezpečí požáru.

Kontrolujte, zda je zástrčka pevně zapojena do napájecí zásuvky.

Pokud ze zařízení vychází kouř, zápach nebo hluk, zařízení okamžitě vypněte a odpojte napájecí kabel. Poté se obraťte na servisní středisko.

## Tipy k zajištění ochrany a předcházení nebezpečí

Než zařízení připojíte k napájení a uvedete do provozu, přečtěte si následující tipy:

Zajistěte, aby bylo zařízení namontováno v dobře větraném bezprašném prostředí.

Zařízení je určeno k používání pouze ve vnitřních prostorech.

Udržujte všechny kapaliny mimo dosah zařízení.

Zajistěte, aby podmínky okolního prostředí odpovídaly výrobním údajům.

Zajistěte, aby bylo zařízení k racku nebo polici pevně připevněno. Silnější nárazy nebo otřesy zařízení, ke kterým by došlo při pádu, by mohly poškodit citlivou elektroniku uvnitř zařízení.

Pokud je to možné, používejte zařízení se záložním napájecím zdrojem (UPS).

Před připojením a odpojením příslušenství a periferních zařízení zařízení odpojte od napájení.

S tímto zařízením by měl být používán pevný disk doporučený výrobcem.

Nesprávné používání nebo výměna baterie by mohly vést k nebezpečí výbuchu. Baterii nahrazujte pouze stejným nebo odpovídajícím typem. Použité baterie likvidujte dle pokynů poskytnutých výrobcem baterie.

## Nejdůležitější vlastnosti výrobku

### Obecné

- Připojitelný k síťovým kamerám, síťovým kopulovitým kamerám a kodérům
- Připojitelný k síťovým kamerám jiných výrobců, jako jsou Acti, Arecont, Axis, Bosch, Brickcom, Canon, Panasonic, Pelco, Samsung, Sanyo, Sony, Vivotek a Zavio, a kamerám, které podporují protokoly ONVIF nebo PSIA.
- Připojitelný k inteligentním IP kamerám
- Videoformáty H.265+, H.265, H.264+, H.264 a MPEG4
- Adaptivní videovstupy PAL nebo NTSC
- Všechny kanály podporují duální streamování
- V závislosti na různých modelech lze připojit až 8, 16, 32 nebo 64 síťových kamer
- Nezávislá konfigurace všech kanálů včetně rozlišení, snímkového kmitočtu, přenosové rychlosti, kvality obrazu atd.
- Konfigurovatelná kvalita vstupního a výstupního záznamu

### Místní sledování

- K dispozici jsou výstupy HDMI/VGA1 a HDMI2/VGA2
- Videovýstup HDMI s rozlišením až 4K
- V režimu živého zobrazení je podporováno zobrazení na více obrazovkách, pořadí zobrazování kanálů lze nastavit
- Obrazovku živého zobrazení lze skupinově přepínat. Možné je ruční i automatické přepínání, a interval automatického přepínání lze nakonfigurovat
- Konfigurace rozložení živého zobrazení vlastního rozdělení okna
- 3D polohování v režimu živého zobrazení
- V režimu živého zobrazení je konfigurovatelný hlavní i dílčí stream
- Pro živé zobrazení je k dispozici nabídka rychlého nastavení
- Překrytí informacemi POS v režimu živého zobrazení
- Funkce detekce pohybu, neoprávněná manipulace s videem, výstraha – výjimka videa a výstraha – ztráta videa
- Maska privátní zóny
- Podpora několika protokolů PTZ, předvolby PTZ, hlídka a vzorec
- Přiblížení kliknutím myši a sledování PTZ tažením myši

### Správa pevného disku

- U modelů I16 lze připojit až 16 pevných disků SATA a 1 disk eSATA, u modelů I8 a K8 lze připojit až 8 pevných disků SATA a 1 disk eSATA
- Pro jednotlivé disky je podporována kapacita úložiště až 8 TB.
- 8 síťových disků (disk NAS, IP SAN).



S.M.A.R.T. A detekce vadného sektoru

Správa skupin HDD

Podpora funkce pohotovostního režimu pevného disku

Vlastnosti HDD: redundance, pouze pro čtení, čtení/zápis (R/W)

Správa kvót HDD; různým kanálům lze přiřadit různé kapacity

Podpora RAID 0, RAID 1, RAID 5, RAID 6 a RAID 10

Schéma úložiště s poli RAID vyměnitelnými za chodu, lze je povolit a zakázat dle požadavků. Nakonfigurovat lze až 16 polí

Klonování disku na disk eSATA

Monitorování stavu HDD

### **Záznam, snímání a přehrávání**

Konfigurace plánu nahrávání při dovolené

Parametry nepřetržitého nahrávání a nahrávání videa založeného na událostech

Vícero typů nahrávání: ruční, nepřetržité, alarm, pohyb, pohyb | alarm, pohyb a alarm VCA a POS

Osm časů nahrávání s oddělenými typy nahrávání

Překrytí informacemi POS v režimu obrazu

Nahrávání před a po alarmu, detekce pohybu pro nahrávání a doba před nahráváním plánu a ruční nahrávání

Hledání záznamových souborů a zachycených snímků podle událostí (vstup alarmu / detekce pohybu)

Přidávání značek k souborům záznamu, vyhledávání a zpětné přehrávání dle značek

Zamykání a odemykání souborů záznamu

Místní redundantní záznam a snímání

Běžný/Chytrý/Vlastní režim přehrávání videa

Přehrávání synopsí videa

Vyhledávání a zpětné přehrávání souborů záznamu dle čísel kanálů, typu nahrávání, počátečního času, koncového času apod.

Podpora přehrávání dle hlavního streamu nebo dílčího streamu

Inteligentní vyhledávání pro vybranou oblast videa

Přiblížení během přehrávání

Zpětné přehrávání více kanálů

Podpora pozastavení, zpětného přehrávání, zrychlení, zpomalení, přeskočení směrem vpřed nebo vzad během přehrávání a hledání přetažením myši

Podpora zobrazení miniatur a rychlého zobrazení během přehrávání

Synchronní přehrávání až 16 kanálů v reálném čase v rozlišení 1080p

Podpora přehrávání dle konvertovaného streamu

Ruční snímání, nepřetržité snímání videosnímků a přehrávání zachycených snímků

Podpora standardu H.264+ k zajištění vysoké kvality videa a zároveň nižší přenosové rychlosti

### **Správa souborů**

Vyhledat a exportovat soubory detekce vozidla a soubory vzhledu osob

Export videodat na zařízení USB, SATA nebo eSATA

Export videoklipů během přehrávání

K vytvoření systému k výměně za chodu N+1 lze nakonfigurovat buď normální provozní režim, nebo provozní režim k výměně za chodu

### **Alarm a výjimky**

Konfigurovatelná doba zapnutí vstupu/výstupu alarmu

Alarm při ztrátě videa, detekci pohybu, neoprávněné manipulaci, abnormálním signálem, neshodě standardu videovstupu a videovýstupu, nepovoleném přihlášení, odpojení sítě, konfliktu IP, abnormálním záznamu nebo snímání, chybě pevného disku, plné kapacitě pevného disku atd.

Alarm spuštěný POS

Je podporován alarm detekce VCA

Chytrá analýza pro počítání osob a tepelnou mapu

Možnost připojení k termální síťové kameře

Alarm aktivuje sledování celé obrazovky, zvukový alarm, oznamuje monitorovacímu centru, zasílá e-maily a výstup alarmu

Automatické obnovení při neobvyklém systému

### **Jiné místní funkce**

Ovládání pomocí předního panelu, myši, dálkového ovladače nebo klávesnice ovládání

Správa uživatelů tří úrovní; uživatel s rolí správce má povoleno vytvářet mnoho provozních účtů a definovat jejich oprávnění ovládání, která obsahují i omezení přístupu k některým kanálům

Resetování hesla správce prostřednictvím exportu nebo importu souboru GUID

Záznam a vyhledávání provozu, alarmů, výjimek a protokolů

Ruční spuštění a vymazání alarmů

Import a export informací o konfiguraci zařízení

### **Síťové funkce**

Dvě automaticky se přizpůsobující síťová rozhraní 10/100/1000 Mb/s

IPv6 je podporováno

Podpora protokolů TCP/IP, DHCP, DNS, DDNS, NTP, SADP, SMTP, NFS a iSCSI

TCP, UDP a RTP v případě spojení unicast

Automatické/ruční mapování portů prostřednictvím UPnP™

Podpora přístupu prostřednictvím služby Hik-Connect

Vzdálený přístup prostřednictvím webového prohlížeče a protokolu HTTPS zajišťujícího vysoké zabezpečení

Podpora funkce ANR (Automatic Network Replenishment), která umožňuje, aby IP kamera při odpojení sítě ukládala soubory nahrávek do místního úložiště a aby při obnovení sítě došlo k synchronizaci souborů se zařízením

Vzdálené zpětné přehrávání prostřednictvím protokolu RTSP

Podpora přístupu k platformě prostřednictvím protokolu ONVIF

Vzdálené vyhledávání, přehrávání, stahování, odemykání a uzamykání souborů záznamů a podpora obnovení stahování souborů po přerušeném přenosu

Vzdálené nastavení parametrů; vzdálený import/export parametrů zařízení

Vzdálené zobrazení stavu zařízení, systémových protokolů a stavu alarmů

Vzdálená obsluha klávesnice

Vzdálené formátování HDD a aktualizace programu

Vzdálený restart a vypnutí systému

Přenos transparentního kanálu přes port RS-232 nebo RS-485

Informace o alarmu a výjimkách lze odesílat do vzdáleného hostitele.

Vzdálené spuštění/zastavení nahrávání

Vzdálený spuštění/zastavení výstupu alarmu

Vzdálené ovládání PTZ

Vzdálené snímání ve formátu JPEG

Funkce virtuálního hostitele k získání přístupu ke kameře IP a k její přímé správě

Obousměrný zvuk a hlasové vysílání

Vestavěný WEB server

### **Vývojová škálovatelnost**

Sada SDK pro systém Windows

Zdrojový kód aplikačního softwaru pro demo

Podpora vývoje a školení k aplikačnímu systému

# OBSAH

<b>Kapitola 1 Úvod</b> .....	<b>18</b>
1.1 Přední panel.....	18
1.1.1 Řada DS-9600NI .....	18
1.1.2 Řada DS-7700NI .....	23
1.1.3 Řada DS-7600NI .....	25
1.2 Ovládání pomocí dálkového ovladače IR.....	25
1.3 Ovládání pomocí myši USB .....	30
1.4 Zadní panel .....	32
1.4.1 Řada DS-9600NI .....	32
1.4.2 Řada DS-7600NI .....	33
1.4.3 Řada DS-7700NI .....	34
<b>Kapitola 2 Začínáme</b> .....	<b>36</b>
2.1 Spuštění zařízení .....	36
2.2 Aktivace zařízení .....	36
2.3 Konfigurace vzoru odemknutí přihlášení .....	38
2.4 Přihlášení do zařízení .....	38
2.4.1 Přihlášení pomocí vzoru odemknutí.....	38
2.4.2 Přihlášení prostřednictvím hesla.....	39
2.5 Spuštění průvodce nastavením.....	40
2.6 Přístup do hlavní nabídky.....	44
2.7 Použití systému.....	45
2.7.1 Odhlášení .....	45
2.7.2 Vypnutí zařízení.....	45
2.7.3 Restartování zařízení.....	45
<b>Kapitola 3 Správa kamery</b> .....	<b>46</b>
3.1 Přidání IP kamer .....	46
3.1.1 Manuální přidání IP kamer.....	46
3.1.2 Přidat automaticky vyhledávané online kamery IP.....	47
3.2 Správa kamer pro zařízení PoE .....	47
3.2.1 Přidání kamer PoE.....	48
3.2.2 Přidání kamer, které nejsou PoE .....	48
3.2.3 Konfigurace funkce PoE .....	49
3.3 Povolit přístup ke streamu H.265 .....	50
3.4 Aktualizace kamery IP.....	50

3.5 Konfigurace vlastních protokolů .....	50
<b>Kapitola 4 Nastavení kamery .....</b>	<b>52</b>
4.1 Konfigurace nastavení nabídky OSD .....	52
4.2 Konfigurace masky privátní zóny .....	53
4.3 Konfigurace parametrů obrazu.....	54
4.4 Konfigurace přepínání režimů den/noc .....	54
4.5 Konfigurace dalších parametrů kamery.....	54
<b>Kapitola 5 Živé zobrazení .....</b>	<b>55</b>
5.1 Spustit režim Živé zobrazení .....	55
5.1.1 Digitální zoom .....	55
5.1.2 Zobrazení typu rybí oko .....	56
5.1.3 3D polohování.....	56
5.1.4 Strategie živého zobrazení .....	57
5.2 Detekce cíle .....	57
5.3 Konfigurace nastavení režimu Živé zobrazení .....	58
5.4 Konfigurace rozložení režimu Živé zobrazení .....	58
5.4.1 Konfigurujte vlastní rozložení režimu Živé zobrazení.....	58
5.4.2 Konfigurace režimu Živé zobrazení .....	59
5.5 Konfigurace automatického přepínání kamery .....	60
5.6 Konfigurace kódování nultého kanálu .....	60
<b>Kapitola 6 Ovládání PTZ.....</b>	<b>62</b>
6.1 Průvodce ovládáním PTZ.....	62
6.2 Konfigurace parametrů PTZ.....	62
6.3 Nastavení předvolby PTZ, hlídek a vzorců.....	63
6.3.1 Nastavení předvoleb .....	63
6.3.2 Vyvolání předvoleb .....	64
6.3.3 Nastavení hlídky .....	65
6.3.4 Vyvolat hlídku.....	66
6.3.5 Nastavení vzorce .....	67
6.3.6 Vyvolání vzorce.....	67
6.3.7 Nastavení limitů lineárního vyhledávání .....	68
6.3.8 Vyvolání lineárního vyhledávání .....	69
6.3.9 Jednodotkové parkování .....	69
6.4 Pomocné funkce .....	70
<b>Kapitola 7 Ukládání.....</b>	<b>71</b>
7.1 Správa úložných zařízení .....	71
7.1.1 Instalace pevného disku .....	71

7.1.2 Přidat síťové disky .....	71
7.1.3 Konfigurace eSATA pro ukládání dat .....	73
7.2 Režim ukládání .....	73
7.2.1 Konfigurace skupin pevného disku .....	73
7.2.2 Konfigurace kvóty pevného disku .....	75
7.3 Parametry nahrávání.....	76
7.3.1 Hlavní stream.....	76
7.3.2 Dílčí stream.....	77
7.3.3 Obrázek .....	77
7.3.4 ANR .....	77
7.3.5 Konfigurace nastavení pokročilého záznamu .....	78
7.4 Konfigurace plánu nahrávání .....	79
7.5 Konfigurace kontinuálního záznamu .....	81
7.6 Konfigurace záznamu spuštěného detekcí pohybu.....	81
7.7 Konfigurace záznamu spuštěného událostí .....	82
7.8 Konfigurace záznamu spuštěného alarmem .....	82
7.9 Konfigurace záznamu spuštěného událostí POS.....	83
7.10 Konfigurace zachycení snímku .....	83
7.11 Konfigurace záznamu a zachycení o svátcích.....	83
7.12 Konfigurace redundantního nahrávání a snímání .....	84
<b>Kapitola 8 Diskové pole (RAID) .....</b>	<b>86</b>
8.1 Vytvoření diskového pole .....	86
8.1.1 Povolit pole RAID.....	86
8.1.2 Vytvoření konfigurace na jeden dotyk.....	87
8.1.3 Manuální vytvoření .....	87
8.2 Obnova pole.....	89
8.2.1 Konfigurace disku určeného k výměně za chodu.....	89
8.2.2 Automatická obnova pole.....	89
8.2.3 Manuální obnova pole .....	90
8.3 Odstranění pole.....	91
8.4 Kontrola a úprava firmwaru .....	92
<b>Kapitola 9 Správa souborů .....</b>	<b>93</b>
9.1 Hledání a export všech souborů.....	93
9.1.1 Hledání souborů .....	93
9.1.2 Export souborů .....	93
9.2 Hledání a export souborů s lidmi.....	94
9.2.1 Hledání souborů s lidmi .....	94

9.2.2 Export souborů s lidmi .....	94
9.3 Hledání a export souborů s vozidly .....	95
9.3.1 Hledání souborů s vozidly .....	95
9.3.2 Export souborů s vozidly .....	95
9.4 Historie hledání .....	96
9.4.1 Uložit podmínky hledání.....	96
9.4.2 Vyvolání historie hledání .....	96
<b>Kapitola 10 Přehrávání .....</b>	<b>97</b>
10.1 Přehrát videosoubory .....	97
10.1.1 Okamžité přehrávání.....	97
10.1.2 Přehrávání běžného videa .....	97
10.1.3 Přehrávání inteligentně vyhledaného videa .....	98
10.1.4 Přehrávání souborů nalezené vlastním vyhledáváním .....	99
10.1.5 Přehrávání souborů se značkami .....	100
10.1.6 Přehrát soubory událostí.....	102
10.1.7 Přehrávání video synopse .....	103
10.1.8 Přehrávání dílčích období.....	104
10.1.9 Přehrávání souborů protokolu.....	105
10.1.10 Přehrávání externích souborů.....	106
10.2 Funkce přehrávání .....	106
10.2.1 Nastavení strategie přehrávání v inteligentním/vlastním režimu .....	106
10.2.2 Úprava videoklipů .....	107
10.2.3 Přepínání mezi hlavním streamem a dílčím streamem .....	107
10.2.4 Zobrazení miniatur .....	107
10.2.5 Zobrazení typu rybí oko .....	107
10.2.6 Rychlé zobrazení .....	108
10.2.7 Digitální zoom .....	108
10.2.8 Překrytí informací POS .....	109
<b>Kapitola 11 Nastavení události a alarmu.....</b>	<b>110</b>
11.1 Konfigurace plánu střežení.....	110
11.2 Konfigurace akce propojení alarmu .....	111
11.3 Konfigurace alarmů detekce pohybu .....	112
11.4 Konfigurace alarmů ztráty videa .....	114
11.5 Konfigurace alarmů neoprávněné manipulace s videem .....	114
11.6 Konfigurace alarmu senzoru.....	115
11.6.1 Konfigurace vstupů alarmu .....	115
11.6.2 Konfigurace vypnutí jedním tlačítkem .....	116

11.6.3 Konfigurace výstupů alarmu.....	117
11.7 Konfigurace alarmu výjimek .....	118
11.8 Nastavení akce propojení alarmu.....	120
11.8.1 Konfigurace automatického přepínání sledování celé obrazovky .....	120
11.8.2 Konfigurace zvukového varování .....	120
11.8.3 Upozornění monitorovacího centra .....	121
11.8.4 Konfigurace e-mailového propojení.....	121
11.8.5 Spuštění výstupu alarmu.....	121
11.8.6 Konfigurace propojení PTZ .....	122
11.9 Ruční spuštění nebo odstranění výstupu alarmu .....	122
<b>Kapitola 12 Alarm události VCA .....</b>	<b>124</b>
12.1 Detekce obličeje.....	124
12.2 Detekce vozidla.....	125
12.3 Detekce překročení linie.....	126
12.4 Detekce narušení .....	127
12.5 Detekce vstupování do oblasti .....	129
12.6 Detekce vystupování z oblasti.....	130
12.7 Detekce zavazadel bez dozoru .....	131
12.8 Detekce odstranění předmětu .....	132
12.9 Detekce výjimky zvuku.....	133
12.10 Detekce náhlé změny scény .....	134
12.11 Detekce rozostření .....	135
12.12 Alarm PIR.....	136
12.13 Detekce termovizní kamerou.....	137
<b>Kapitola 13 Inteligentní analýza.....</b>	<b>138</b>
13.1 Počítání lidí .....	138
13.2 Tepelná mapa.....	138
<b>Kapitola 14 Konfigurace POS .....</b>	<b>140</b>
14.1 Konfigurace nastavení POS.....	140
14.1.1 Konfigurace připojení POS .....	140
14.1.2 Konfigurace překrytí textem POS .....	144
14.2 Konfigurace alarmu POS .....	145
<b>Kapitola 15 Nastavení sítě.....</b>	<b>147</b>
15.1 Konfigurace nastavení TCP/IP .....	147
15.1.1 Zařízení s duálním síťovým rozhraním .....	147
15.1.2 Zařízení s jedním síťovým rozhraním .....	148
15.2 Konfigurace služby Hik-Connect .....	149



15.3 Konfigurace DDNS.....	151
15.4 Konfigurace PPPoE .....	152
15.5 Konfigurace NTP .....	152
15.6 Konfigurace SNMP.....	153
15.7 Konfigurace e-mailu .....	154
15.8 Konfigurace portů.....	156
<b>Kapitola 16 Zálohování na zařízení k výměně za chodu.....</b>	<b>157</b>
16.1 Nastavení zařízení k výměně za chodu .....	157
16.2 Nastavení provozního zařízení.....	158
16.3 Správa systému k výměně za chodu.....	158
<b>Kapitola 17 Správa a zabezpečení uživatele.....</b>	<b>160</b>
17.1 Správa uživatelských účtů.....	160
17.1.1 Přidání uživatele .....	160
17.1.2 Upravit uživatele s rolí správce .....	162
17.1.3 Úprava uživatele obsluha/host.....	163
17.1.4 Odstranění uživatele.....	164
17.2 Správa uživatelských povolení .....	164
17.2.1 Nastavení uživatelských povolení .....	164
17.2.2 Nastavení povolení místního živého zobrazení pro uživatele bez role správce .....	166
17.2.3 Nastavit povolení živého zobrazení na uzamčené obrazovce .....	167
17.3 Konfigurace hesla zabezpečení .....	169
17.3.1 Export souboru GUID .....	169
17.3.2 Konfigurace bezpečnostní otázky .....	169
17.4 Resetování hesla .....	170
17.4.1 Resetování hesla pomocí GUID .....	170
17.4.2 Resetování hesla bezpečnostní otázkou .....	171
<b>Kapitola 18 Údržba systému .....</b>	<b>172</b>
18.1 Údržba úložného zařízení .....	172
18.1.1 Konfigurace klonování disku .....	172
18.1.2 Detekce S.M.A.R.T. ....	173
18.1.3 Detekce vadných sektorů.....	174
18.1.4 Detekce stavu pevného disku .....	175
18.2 Hledání a export souborů protokolu .....	176
18.2.1 Hledání souborů protokolu.....	176
18.2.2 Export souborů protokolu.....	177
18.3 Import/export konfiguračních souborů kamery IP.....	178

18.4 Import/export konfiguračních souborů zařízení .....	179
18.5 Služby pro konfiguraci systému.....	180
18.5.1 Protokol Control4 .....	180
18.5.2 Služba -VIEW-NOW UPNP Reporting .....	180
18.6 Konfigurace šifrování streamu.....	180
18.7 Upgrade systému .....	181
18.7.1 Upgrade pomocí místního záložního zařízení.....	181
18.7.2 Upgrade pomocí serveru FTP.....	181
18.8 Obnovení výchozího nastavení .....	182
<b>Kapitola 19 Obecná systémová nastavení.....</b>	<b>183</b>
19.1 Konfigurace obecných nastavení .....	183
19.2 Konfigurace data a času .....	184
19.3 Konfigurace nastavení letního času (DST).....	184
<b>Kapitola 20 Dodatek .....</b>	<b>186</b>
20.1 Slovník pojmů.....	186
20.2 Řešení potíží .....	187
20.3 Přehled změn .....	194
Verze 4.1.50.....	194
Verze 4.1.10.....	194
Verze 4.1.0 .....	194
Verze 3.4.92.....	195
Verze 3.4.91.....	195
Verze 3.4.90.....	195
Verze 3.4.80.....	195
Verze 3.4.70.....	196
Verze 3.4.6 .....	196
Verze 3.4.2 .....	196
Verze 3.3.9 .....	196
Verze 3.3.7 .....	196
Verze 3.3.6 .....	197
Verze 3.3.4 .....	197
20.4 Seznam IP kamer používajících funkci PoE pomocí dlouhého síťového kabelu (100–300 m).....	198

# Kapitola 1 Úvod

## 1.1 Přední panel

### 1.1.1 Řada DS-9600NI

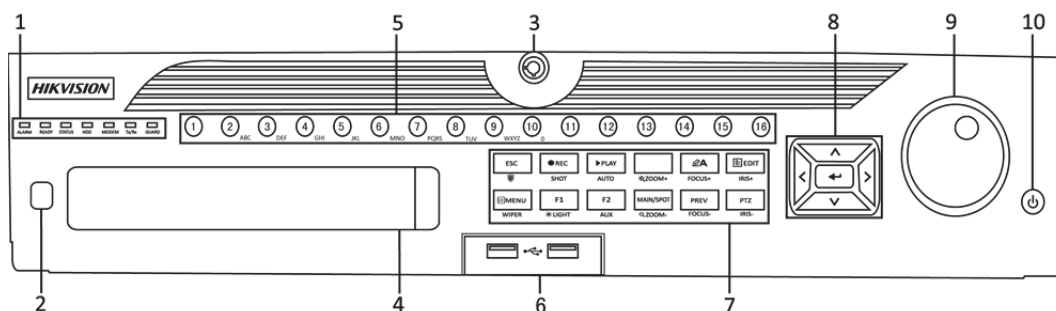

Obrázek 1-1 Řada DS-9600NI-18

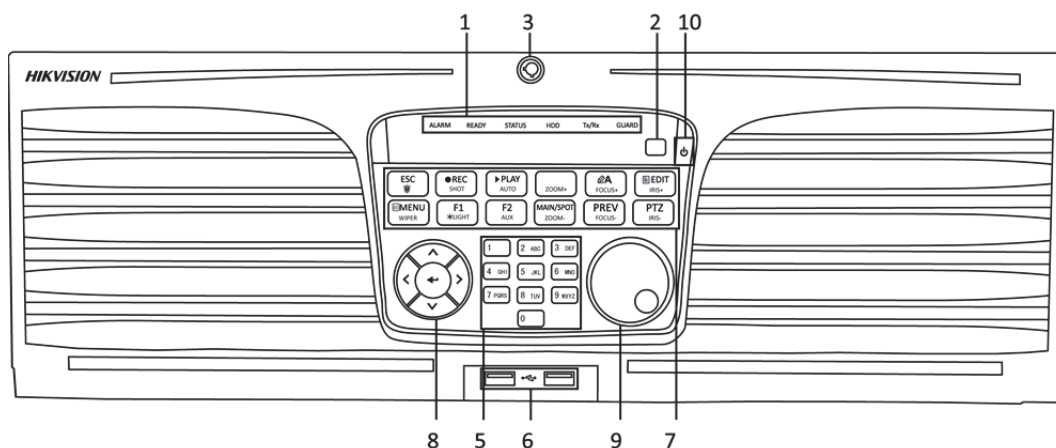

Obrázek 1-2 Řada DS-9600NI-116

Tabulka 1–1 Popis panelu

Č.	Název	Popis funkce	
1	Indikátory stavu	<b>ALARM</b>	Dojde-li k alarmu – senzoru, svítí červeně.
		<b>READY</b>	Funguje-li zařízení správně, svítí modře.
		<b>STATUS</b>	Je-li zařízení ovládáno dálkovým ovladačem IR, svítí modře.
			Je-li zařízení ovládání pomocí klávesnice, svítí červeně. Pokud se používá zároveň dálkový ovladač IR i klávesnice, svítí fialově.
		<b>HDD</b>	Dochází-li ke čtení z pevného disku nebo zápisu na něj, bliká červeně.
		<b>MODEM</b>	Vyhrazen pro budoucí využití.
		<b>Tx/Rx</b>	Funguje-li síťové připojení správně, bliká modře.
		<b>GUARD</b>	Je-li zařízení ve stavu střežení, svítí modře. V tomto stavu je při detekci události povolen alarm.
Není-li zařízení ve stavu střežení, nesvítí. Stav střežení nebo zrušení střežení lze v režimu živého zobrazení nastavit stisknutím tlačítka ESC a jeho podržením po dobu delší než 3 sekundy.			
2	<b>Přijímač IR</b>	Přijímač dálkového ovladače IR.	
3	<b>Zámek předního panelu</b>	Tlačítkem se odemyká nebo uzamyká panel.	
4	<b>DVD-R/W</b>	Slot pro disky DVD-R/W.	

Č.	Název	Popis funkce	
5	<b>Alfanumerická tlačítka</b>	V režimu živého zobrazení nebo režimu ovládání PTZ slouží k přepnutí na odpovídající kanál.	
		V režimu úprav slouží k zadávání čísel a znaků.	
		V režimu přehrávání slouží k přepínání mezi různými kanály.	
		Při nahrávání odpovídajícího kanálu svítí modře. Dochází-li k síťovému přenosu kanálu, svítí červeně. Dochází-li k nahrávání a přenosu kanálu, svítí růžově.	
6	<b>Konektory USB</b>	Porty rozhraní Universal Serial Bus (USB) pro doplňková zařízení, jako je myš USB a pevný disk USB (HDD).	
7	<b>Tlačítka s různými funkcemi</b>	<b>ESC</b>	Slouží k návratu do předchozí nabídky.
			V režimu živého zobrazení slouží stisknutí k aktivaci či deaktivaci střežení.
		<b>REC/SHOT</b>	Slouží k otevření nabídky nastavení ručního nahrávání.
			Při nastavení ovládání PTZ slouží stisknutí tohoto tlačítka a následně číselného tlačítka k vyvolání předvolby PTZ.
			V režimu přehrávání slouží k zapnutí nebo vypnutí zvuku.
		<b>PLAY/AUTO</b>	Přejde do režimu přehrávání.
			V režimu nabídky PTZ Control slouží k automatickému vyhledávání.
		<b>ZOOM+</b>	Při nastavení ovládání PTZ slouží k přiblížení kamery PTZ.
<b>A/FOCUS+</b>	V režimu nabídky PTZ Control slouží k nastavení zaostření.		
	Slouží k přepínání mezi způsoby zadávání (zadávání velkých a malých písmen, symbolů a čísel).		

Č.	Název		Popis funkce
		<b>EDIT/IRIS+</b>	Slouží k úpravě textových polí. Při úpravě textových polí slouží také k odstranění znaku před kurzorem.
			Slouží k zaškrtnutí zaškrťovacího políčka.
			V režimu ovládání PTZ slouží k nastavení clony kamery.
			V režimu přehrávání slouží k vytvoření videoklipů k zálohování.
			Slouží k otevření nebo zavření složky zařízení USB nebo pevného disku eSATA.
		<b>MAIN/SPOT/ ZOOM-</b>	Slouží k přepínání mezi hlavním výstupem a výstupem pro sledování podrobností.
			V režimu ovládání PTZ slouží k oddálení obrazu.
		<b>F1/ LIGHT</b>	Při použití v poli se seznamem slouží k výběru všech položek.
			V režimu ovládání PTZ slouží k zapnutí nebo vypnutí světla PTZ (je-li tato možnost k dispozici).
			V režimu přehrávání slouží k přepínání mezi přehráváním a zpětným přehráváním.
		<b>F2/ AUX</b>	Slouží k přecházení mezi záložkami.
			V režimu synchronního přehrávání slouží k přepínání mezi kanály.
		<b>MENU/WIPER</b>	Slouží k návratu do hlavní nabídky (po úspěšném přihlášení).
			Stisknutím tlačítka a jeho podržením po dobu pěti sekund dojde k vypnutí slyšitelného zvuku tlačítek.
			V režimu ovládání PTZ slouží ke spuštění stěrače (je-li tato možnost k dispozici).
			V režimu přehrávání slouží k zobrazení nebo skrytí rozhraní ovládání.

Č.	Název	Popis funkce	
		<b>PREV/FOCUS-</b>	Slouží k přepínání mezi režimem jedné obrazovky a režimem více obrazovek.
			V režimu ovládání PTZ slouží ve spojení s tlačítkem A/FOCUS+ k nastavení zaostření.
		<b>PTZ/IRIS-</b>	Slouží ke spuštění režimu ovládání PTZ.
			V režimu ovládání PTZ slouží k nastavení clony kamery PTZ.
8	Ovládací tlačítka	<b>SMĚROVÁ TLAČÍTKA</b>	V nabídkách slouží k přecházení mezi různými poli a položkami.
			V režimu přehrávání slouží tlačítka se šipkou nahoru a dolů ke zrychlení nebo zpomalení nahraného videa. Tlačítka se šipkou doleva a doprava slouží k výběru dalšího nebo předchozího videosouboru.
			V režimu živého zobrazení slouží k procházení mezi kanály.
			V režimu ovládání PTZ slouží k ovládání pohybu kamery PTZ.
		<b>ENTER</b>	Ve všech režimech nabídky slouží k potvrzení výběru.
			Slouží k zaškrtnutí zaškrtačkových políček.
			V režimu přehrávání slouží k přehrávání nebo pozastavení přehrávaného videa.
			V režimu přehrávání jednotlivých snímků slouží k posunutí videa o jeden snímek.
			V režimu automatického přepínání slouží k zastavení nebo spuštění automatického přepínání.

Č.	Název	Popis funkce
9	Ovladač JOG SHUTTLE	V nabídce slouží k přesunu aktivního výběru nahoru a dolů.
		V režimu živého zobrazení slouží k procházení mezi různými kanály.
		V režimu přehrávání slouží ve videosouborech k přeskočení o 30 s směrem vpřed nebo vzad.
		V režimu ovládání PTZ slouží k ovládání pohybu kamery PTZ.
10	VYPÍNAČ	Stisknutí tlačítka po dobu delší než 3 sekundy slouží k zapnutí nebo vypnutí zařízení.

### 1.1.2 Řada DS-7700NI

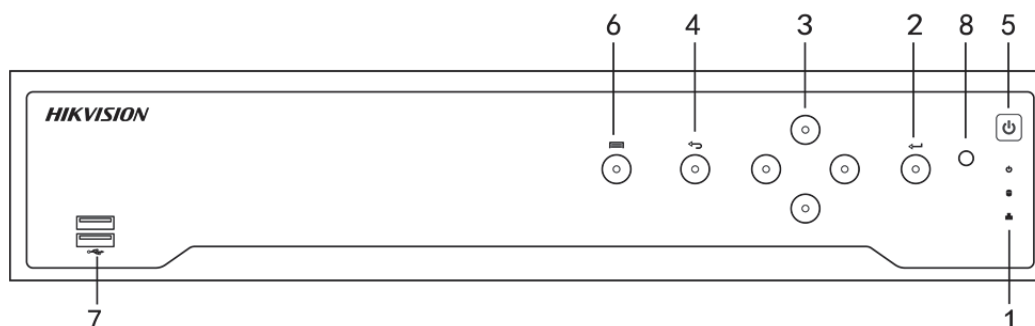

Obrázek 1–3 Řada DS-7700NI

Tabulka 1–2 Popis panelu

Č.	Název	Popis funkce
1	Indikátory stavu	NAPÁJENÍ Při zapnutí zařízení se rozsvítí zeleně.
		HDD Dochází-li ke čtení z pevného disku nebo zápisu na něj, bliká červeně.
		Tx/Rx Funguje-li síťové připojení normálně, bliká zeleně.
2	ENTER	V režimu nabídek se tlačítko Enter používá k potvrzení výběru, zaškrtnutí zaškrťovacích políček a k zapnutí nebo vypnutí.
		V režimu přehrávání lze tlačítko použít k přehrávání nebo pozastavení videa.



Č.	Název	Popis funkce
		V režimu přehrávání jednotlivých snímků dojde stisknutím tlačítka Enter k posunutí přehrávaného videa o jeden snímek.
		V režimu zobrazení v automatickém pořadí lze tlačítko použít k pozastavení automatického pořadí nebo jeho obnovení.
		V režimu nabídek se tlačítko Enter používá k potvrzení výběru, zaškrtnutí zaškrtačkových políček a k zapnutí nebo vypnutí.
3	SMĚROVÁ TLAČÍTKA	V režimu nabídek slouží směrová tlačítka k přechodu mezi různými poli a položkami a k výběru parametrů nastavení.
		V režimu přehrávání se tlačítka se šipkou nahoru a dolů používají ke zrychlení nebo zpomalení přehrávaného záznamu. Tlačítka se šipkou doleva a doprava slouží k posunutí nahrávky o 30 s směrem vpřed nebo vzad.
		V okně nastavení obrazu lze tlačítka se šipkou nahoru a dolů použít k nastavení ukazatele parametrů obrazu. V režimu živého zobrazení lze tato tlačítka použít k přepínání mezi kanály.
4	Zpět	Slouží k návratu do předchozí nabídky.
5	VYPÍNAČ	Slouží k zapnutí nebo vypnutí napájení.
6	NABÍDKA	Slouží k přístupu k oknu hlavní nabídky.
7	Konektor USB	Porty rozhraní Universal Serial Bus (USB) pro doplňková zařízení, jako je myš USB a pevný disk USB (HDD).

### 1.1.3 Řada DS-7600NI

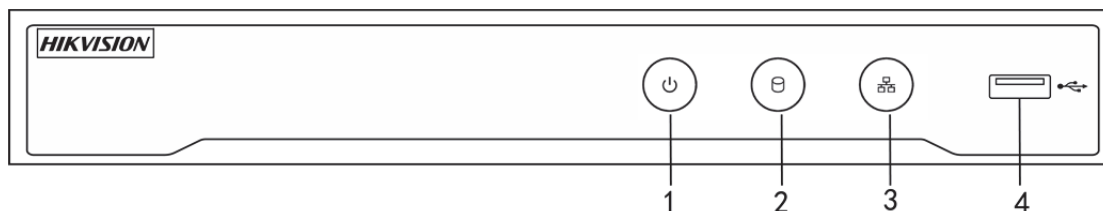

Obrázek 1–4 Řada DS-7600NI

Tabulka 1–3 Popis panelu

Č.	Název	Připojení
1	NAPÁJENÍ	Při zapnutí zařízení se rozsvítí zeleně.
2	HDD	Dochází-li ke čtení z pevného disku nebo zápisu na něj, bliká červeně.
3	Tx/Rx	Funguje-li síťové připojení správně, bliká modře.
4	Konektor USB	Port rozhraní Universal Serial Bus (USB) pro doplňková zařízení, jako je myš USB a pevný disk USB (HDD).

## 1.2 Ovládání pomocí dálkového ovladače IR

Zařízení může být také ovládán pomocí přiloženého infračerveného dálkového ovladače, jak je ukázáno na Obrázek 1–5.

### POZNÁMKA

Než bude uveden do provozu, je do něj třeba vložit baterie (2× baterie typu AAA).

Infračervený dálkový ovladač je k ovládání zařízení nastaven z výroby (s použitím výchozího čísla ID zařízení 255) a není nutné provádět žádné další kroky. Číslo ID zařízení 255 je výchozí univerzální identifikační číslo sdílené zařízeními. Změnou čísla ID zařízení lze dálkový ovladač IR spárovat také s konkrétním zařízením následujícím způsobem:

#### Párování (aktivace) dálkového ovladače IR s konkrétním zařízením (volitelné)

Dálkový ovladač IR lze spárovat s konkrétním zařízením vytvořením uživatelem definovaného čísla ID. Tato funkce je užitečná v případě, že používáte více dálkových ovladačů IR a zařízení.

Na zařízení:

Krok 1: Jděte na **System > General**.

Krok 2: Do pole Device No. zadejte číslo (maximálně 255 číslic).

Nastavení dálkového ovladače IR:

Krok 3: Stiskněte tlačítko DEV.

Krok 4: Pomocí číselných tlačítek zadejte číslo ID zařízení, které bylo zadáno na zařízení.

Krok 5: Stisknutím tlačítka Enter potvrďte nové číslo ID zařízení.

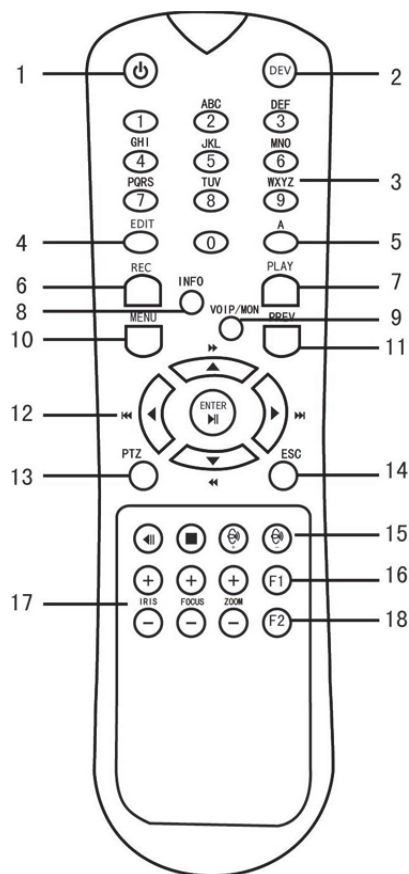

Obrázek 1–5 Dálkový ovladač

### Zrušení párování (deaktivace) dálkového ovladače IR a zařízení

Chcete-li zrušit párování dálkového ovladače IR tak, aby ovladač nemohl ovládat žádné funkce zařízení, postupujte následujícím způsobem:

Stiskněte tlačítko DEV na dálkovém ovladači IR. Dojde k vymazání všech stávajících čísel ID zařízení z paměti ovladače a nebudou se zařízením dále fungovat.

#### POZNÁMKA

Chcete-li funkci (opět) povolit, je třeba ovladač se zařízením spárovat. Viz část „Párování (aktivace) dálkového ovladače IR s konkrétním zařízením (volitelné)“ výše.

Tlačítka na dálkovém ovladači jsou velmi podobná tlačítkům na předním panelu. Viz Tabulka 1–4.

Tabulka 1–4 Funkce dálkového ovladače IR

Č.	Název	Popis funkce
1	<b>VYPÍNAČ</b>	<ul style="list-style-type: none"> <li>• Zapnutí:               <ul style="list-style-type: none"> <li>- V případě, že uživatel nezměnil výchozí číslo ID zařízení (255):</li> <li>1. Stiskněte vypínač (1).</li> </ul> </li> <li>- V případě, že uživatel změnil číslo ID zařízení:               <ul style="list-style-type: none"> <li>1. Stiskněte tlačítko DEV.</li> <li>2. Stisknutím číselných tlačítek zadejte uživatelem definované číslo ID zařízení.</li> <li>3. Stiskněte tlačítko Enter.</li> <li>4. Stisknutím tlačítka vypínače zapněte zařízení.</li> </ul> </li> <li>• Vypnutí zařízení:               <ul style="list-style-type: none"> <li>- Pokud je uživatel přihlášen:                   <ul style="list-style-type: none"> <li>1. Stisknutím tlačítka vypínače (1) a jeho podržením po dobu pěti sekund zobrazte ověřovací dotaz „Yes/No“.</li> <li>2. Pomocí tlačítek se šipkami nahoru nebo dolů (12) zvýrazněte požadovanou volbu.</li> <li>3. Stisknutím tlačítka Enter (12) potvrďte výběr.</li> </ul> </li> <li>- Pokud uživatel <i>není</i> přihlášen:                   <ul style="list-style-type: none"> <li>1. Stisknutím tlačítka vypínače (1) a jeho podržením po dobu pěti sekund zobrazte výzvu k zadání uživatelského jména a hesla.</li> <li>2. Stisknutím tlačítka Enter (12) zobrazte klávesnici na obrazovce.</li> <li>3. Zadejte uživatelské jméno.</li> <li>4. Stisknutím tlačítka Enter (12) potvrďte zadání a zrušte zobrazení klávesnice na obrazovce.</li> <li>5. Pomocí tlačítka se šipkou dolů (12) přejděte k poli „Password“.</li> <li>6. Zadejte heslo (pomocí klávesnice na obrazovce nebo číselných tlačítek (3) pro čísla).</li> <li>7. Stisknutím tlačítka Enter (12) potvrďte zadání a zrušte zobrazení klávesnice na obrazovce.</li> <li>8. Stisknutím tlačítka OK na obrazovce potvrďte zadání a zobrazte ověřovací dotaz „Yes/No“ (k přechodu mezi poli použijte tlačítko se šipkou nahoru nebo dolů (12)).</li> <li>9. Stisknutím tlačítka Enter (12) potvrďte výběr.</li> </ul> </li> </ul> </li> </ul> <p>Výzva k zadání uživatelského jména a hesla závisí na konfigurovaném zařízení. Viz část „Konfigurace systému“.</p>

Č.	Název	Popis funkce
2	DEV	Aktivace párování dálkového ovladače IR: Stiskněte tlačítko DEV. Pomocí číselných tlačítek zadejte číslo ID zařízení a stisknutím tlačítka Enter ovladač spáruje se zařízením.
		Zrušení párování dálkového ovladače IR: Stisknutím tlačítka DEV smažete číslo ID zařízení. Ovladač již nebude se zařízením spárován.
3	Číselná tlačítka	V režimu živého zobrazení nebo režimu ovládání PTZ slouží k přepnutí na odpovídající kanál.
		V režimu úprav slouží k zadávání čísel.
4	EDIT	Slouží k odstranění znaků před kurzorem.
		Slouží k zaškrtnutí zaškrťovacího políčka a výběru vypínače.
5	A	V režimu nabídky ovládání PTZ slouží k nastavení zaostření.
		Slouží k zapnutí a vypnutí klávesnice na obrazovce (velká a malá písmena, symboly a číslice).
6	REC	Slouží k otevření nabídky nastavení Ruční nahrávání.
		Při nastavení ovládání PTZ slouží k vyvolání předvolby PTZ pomocí číselných tlačítek.
		V režimu přehrávání slouží k zapnutí nebo vypnutí zvuku.
7	PLAY	Slouží k přechodu do režimu přehrávání.
		V nabídce ovládání PTZ slouží k automatickému vyhledávání.
8	INFO	Vyhrazeno
9	VOIP	Slouží k přepínání mezi hlavním výstupem a výstupem pro sledování podrobností. V režimu ovládání PTZ slouží k oddálení obrazu.
10	MENU	Slouží k návratu do hlavní nabídky (po úspěšném přihlášení).
		Není k dispozici.
		V režimu přehrávání slouží k zobrazení nebo skrytí celé obrazovky.

Č.	Název	Popis funkce
12	<b>SMĚROVÁ TLAČÍTKA</b>	Slouží k přechodu mezi poli a položkami nabídek.
		V režimu přehrávání se tlačítka se šipkou nahoru a dolů používají ke zrychlení a zpomalení nahraného videa. Tlačítka se šipkou doleva a doprava slouží k posunutí nahrávky o 30 s směrem vpřed nebo vzad.
		V režimu živého zobrazení slouží k přecházení mezi kanály.
		V režimu ovládání PTZ slouží k ovládání pohybu kamery PTZ.
	<b>ENTER</b>	Ve všech režimech nabídky slouží k potvrzení výběru.
		Slouží k zaškrtnutí zaškrťovacího políčka
		V režimu přehrávání slouží k přehrávání nebo pozastavení videa.
		V režimu přehrávání jednotlivých snímků slouží k posunutí videa o jeden snímek.
		V režimu automatického přepínání slouží k zastavení nebo spuštění automatického přepínání.
	13	<b>PTZ</b>
14	<b>ESC</b>	Slouží k návratu na předchozí obrazovku.
		Není k dispozici.
15	<b>VYHRAZENO</b>	Vyhrazeno
16	<b>F1</b>	Slouží k výběru všech položek v seznamu.
		Není k dispozici.
		V režimu přehrávání slouží k přepínání mezi přehráváním a zpětným přehráváním.
17	<b>Ovládání PTZ</b>	Slouží k nastavení clony, zaostření a zoomu kamery PTZ.
18	<b>F2</b>	Slouží k přecházení mezi záložkami.
		V režimu synchronního přehrávání slouží k přepínání mezi kanály.

## Řešení potíží s dálkovým ovladačem:



### POZNÁMKA

Zkontrolujte, zda jste do dálkového ovladače správně vložili baterie. Zajistěte také, abyste dálkovým ovladačem mířili na přijímač IR na předním panelu.

Nedojde-li po stisknutí jakéhokoli tlačítka na dálkovém ovladači k žádné odezvě, postupujte podle níže uvedených postupů pro řešení potíží.

Krok 1: Pomocí předního ovládacího panelu nebo myši přejděte na možnost **Systém > General**.

Krok 2: Zkontrolujte a zapamatujte si číslo ID zařízení. Výchozí číslo ID je 255. Toto číslo ID je platné pro všechny dálkové ovladače IR.

Krok 3: Stiskněte tlačítko DEV na dálkovém ovladači.

Krok 4: Zadejte číslo ID zařízení, které jste nastavili v kroku 2.

Krok 5: Stiskněte tlačítko ENTER na dálkovém ovladači.

Pokud začne indikátor stavu na předním panelu svítit modře, funguje dálkový ovladač správně. Pokud indikátor stavu nezačne svítit modře a stále nedochází k žádné odezvě na stisknutí tlačítek dálkového ovladače, zkontrolujte následující body:

Baterie jsou vloženy správně a polarita baterií není zaměněna.

Baterie jsou nové a nejsou vybité.

Před přijímačem IR se nenachází žádná překážka.

V blízkosti zařízení se nepoužívá žádná fluorescenční žárovka.

Pokud dálkový ovladač stále nefunguje správně, vyměňte ovladač a opakujte akce nebo se obraťte na prodejce zařízení.

## 1.3 Ovládání pomocí myši USB

S tímto zařízením lze také používat běžnou myš s konektorem USB se 3 tlačítky (levé/pravé/rolovací kolečko). Používání myši USB:

Krok 1: Připojte myš s konektorem USB do jednoho z rozhraní USB na předním panelu zařízení.

Krok 2: Myš by měla být automaticky rozpoznána. Ve výjimečném případě k rozpoznání myši nedojde. Možným důvodem může být nekompatibilita těchto dvou zařízení. Informace naleznete v seznamu doporučených zařízení vašeho prodejce.

Ovládání myši:

Tabulka 1–5 Popis ovládacích tlačítek myši

Název	Akce	Popis
Kliknutí levým tlačítkem myši	Jedno kliknutí	Živé zobrazení: Slouží k výběru kanálu a zobrazení nabídky rychlého nastavení. Nabídka: Slouží k výběru a otevření možnosti.
	Dvojitě kliknutí	Živé zobrazení: Slouží k přepínání mezi jednou obrazovkou a více obrazovkami.
	Kliknutí a přetažení	Ovládání PTZ: Slouží k otáčení, naklánění a zoomu. Neoprávněná manipulace s videem, maska privátní zóny a detekce pohybu: Slouží k výběru cílové oblasti. Digitální přiblížení Slouží k přetažení a výběru cílové oblasti. Živé zobrazení: Slouží k přetažení kanálu a časového pole.
Kliknutí pravým tlačítkem myši	Jedno kliknutí	Živé zobrazení: Slouží k zobrazení nabídky. Nabídka: Slouží k ukončení aktuální nabídky a k přechodu k nabídce o úroveň výš.
Rolovací kolečko	Slouží k posouvání nahoru.	Živé zobrazení: Slouží k přechodu na předchozí obrazovku. Nabídka: Slouží k přechodu na předchozí položku.
	Slouží k posouvání dolů.	Živé zobrazení: Slouží k přechodu na následující obrazovku. Nabídka: Slouží k přechodu na následující položku.



## 1.4 Zadní panel

### 1.4.1 Řada DS-9600NI

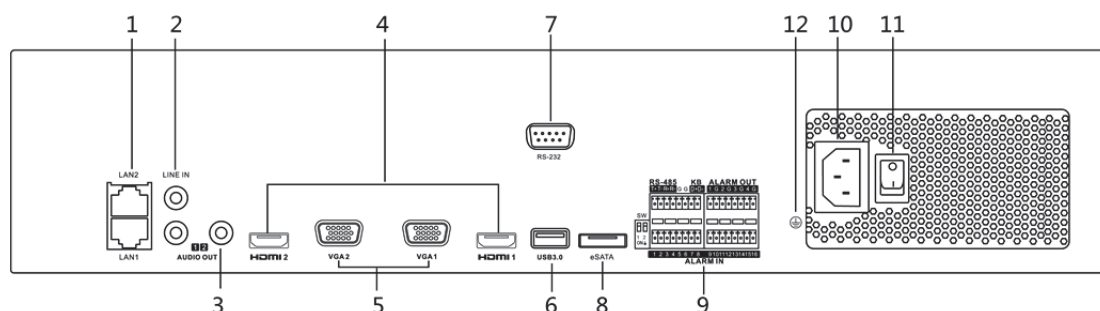

Obrázek 1–6 Řada DS-9600NI-I8

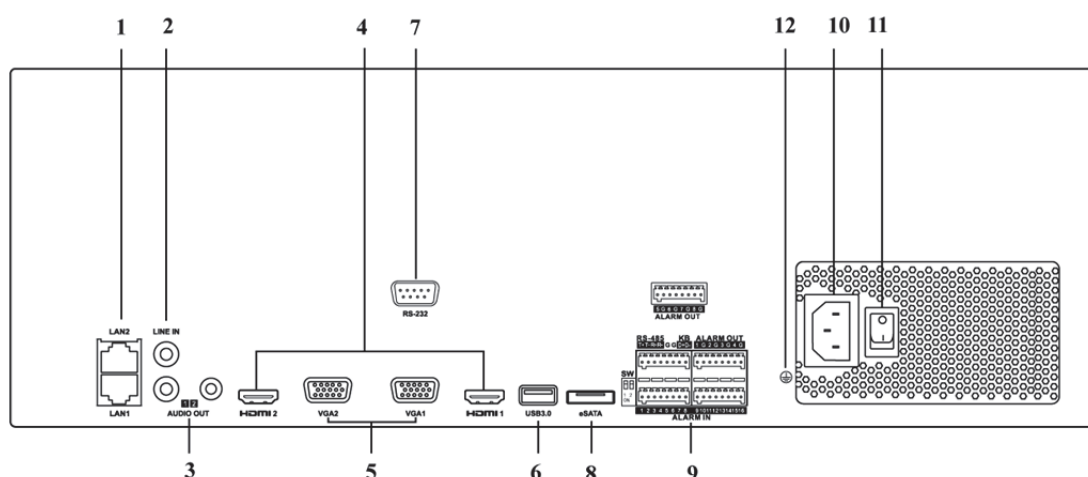

Obrázek 1–7 Řada DS-9600NI-I16

Tabulka 1–6 Popis panelu

Č.	Název	Popis
1	Konektory LAN1, LAN2	2 automaticky se přizpůsobující konektory rozhraní Ethernet RJ-45 10/100/1 000 Mb/s.
2	LINE IN	Konektor RCA pro audiovstup.
3	AUDIO OUT	2 konektory RCA pro audiovýstup.
4	HDMI1/HDMI2	Konektor HDMI videovýstupu.
5	VGA1/VGA2	Konektor DB9 pro výstup VGA. místní zobrazení videovýstupu a nabídek.
6	Konektor USB 3.0	Porty rozhraní Universal Serial Bus (USB) pro doplňková zařízení, jako je myš USB a pevný disk USB (HDD).

Č.	Název	Popis
7	Rozhraní RS-232	Konektor pro zařízení RS-232.
8	eSATA	K připojení externího pevného disku SATA nebo jednotky CD/DVD-RM.
9	Port řadiče	Piny D+ a D- k připojení k pinům Ta a Tb řadiče; U kaskádových zařízení by měl být první pin zařízení D+, D- propojen s pinem D+, D- následujícího zařízení.
	ALARM IN	Konektor pro vstup alarmu.
	ALARM OUT	Konektor pro výstup alarmu.
10	100 až 240 V stř.	K připojení napájení 100 až 240 V stř.
11	Vypínač	K zapnutí nebo vypnutí zařízení.
12	UZEMNĚNÍ	Uzemnění (při spuštění zařízení je třeba připojit).

### 1.4.2 Řada DS-7600NI

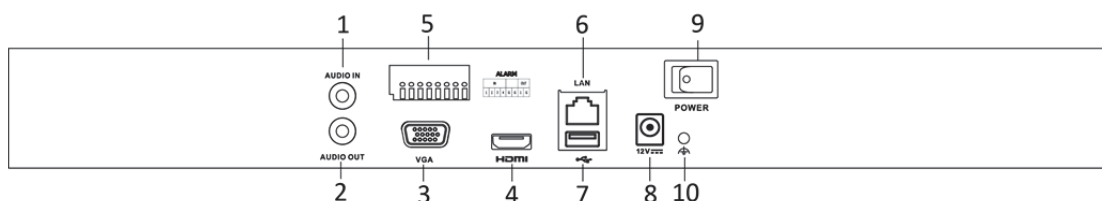

Obrázek 1–8 Řada DS-7600NI-I2

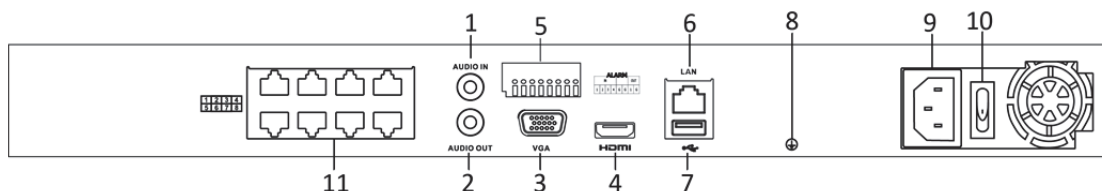

Obrázek 1–9 Řada DS-7600NI-I2/8P

#### POZNÁMKA

Modely DS-7616NI-I2/16P a DS-7632NI-I2/16P jsou vybaveny 16 síťovými konektory s funkcí PoE.

Tabulka 1–7 Popis panelu

Č.	Název	Popis
1	Audio In	Konektor RCA pro audiovstup.
2	Audio Out	Konektor RCA pro audiovýstup.
3	Konektor VGA	Konektor DB9 pro výstup VGA. místní zobrazení videovýstupu a nabídek.
4	Konektor HDMI	Konektor HDMI videovýstupu.
5	ALARM IN	Konektor pro vstup alarmu.
	ALARM OUT	Konektor pro výstup alarmu.
6	Síťový konektor LAN	1 automaticky se přizpůsobující konektor rozhraní Ethernet 10/100/1 000 Mb/s.
7	Konektor USB	Porty rozhraní Universal Serial Bus (USB 3.0) pro doplňková zařízení, jako je myš USB a pevný disk USB (HDD).
8	Uzemnění	Uzemnění (při spuštění zařízení je třeba připojit).
9	Napájení	Napájení 12 V stejnosm. u řady DS-7600NI-I4 a 100–240 V stř. u řady DS-7600NI-I4/P.
10	Vypínač	K zapnutí nebo vypnutí zařízení.
11	Síťové konektory s funkcí PoE (pro řadu DS-7600NI-I2/P)	Síťové konektory pro kamery a pro napájení přes síť Ethernet.

### 1.4.3 Řada DS-7700NI

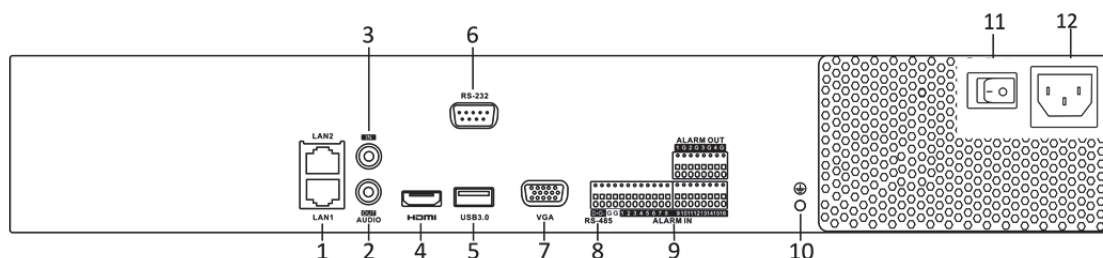

Obrázek 1–10 Řada DS-7700NI-I4

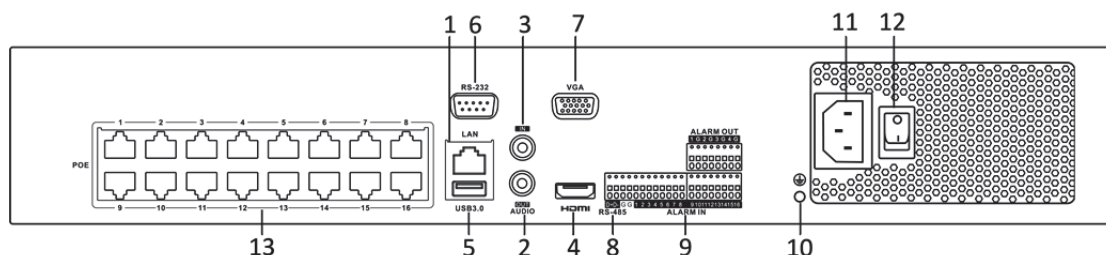

Obrázek 1–11 Řada DS-7700NI-I4/16P



**POZNÁMKA**

Modely DS-7708NI-I4/8P jsou vybaveny 8 síťovými konektory s funkcí PoE.

Tabulka 1–8 Popis panelu

Č.	Název	Popis
1	Konektor LAN	1 síťový konektor u řady DS-7700NI-I4/P a 2 síťové konektory u řady DS-7700NI-I4.
2	AUDIO OUT	Konektor RCA pro audiovýstup.
3	LINE IN	Konektor RCA pro audiovstup.
4	HDMI	Konektor HDMI videovýstupu.
5	Konektor USB 3.0	Porty rozhraní Universal Serial Bus (USB) pro doplňková zařízení, jako je myš USB a pevný disk USB (HDD).
6	Rozhraní RS-232	Konektor pro zařízení RS-232.
7	VGA	Konektor DB9 pro výstup VGA. místní zobrazení videovýstupu a nabídek.
8	Rozhraní RS-485	Poloduplexní konektor pro zařízení s konektorem RS-485.
9	ALARM IN	Konektor pro vstup alarmu.
	ALARM OUT	Konektor pro výstup alarmu.
10	UZEMNĚNÍ	Uzemnění (při spuštění zařízení je třeba připojit).
11	100–240 V stř.	Napájení 100 až 240 V stř.
12	Vypínač	K zapnutí nebo vypnutí zařízení.
13	Síťové konektory s funkcí PoE (podporováno u řady DS-7700NI-E4/P)	Síťové konektory pro kamery a pro napájení přes síť Ethernet.

## Kapitola 2 Začínáme

### 2.1 Spuštění zařízení

Účel:

Správné postupy spouštění a vypínání jsou rozhodující pro prodloužení životnosti zařízení.

**Než začnete:**

Zkontrolujte, zda je napětí dodatečného napájecího zdroje shodné s požadavkem zařízení a zda správně funguje uzemnění.

**Spuštění zařízení:**

Krok 1: Zkontrolujte, zda je napájení připojeno k elektrické zásuvce. **DŮRAZNĚ** doporučujeme, aby se zařízení používalo se záložním napájecím zdrojem (UPS). Indikátor LED napájení na předním panelu by měl svítit červeně a značit tak, že je napájení připojeno.

Krok 2: Stiskněte vypínač na předním panelu. Indikátor LED napájení by měl nyní svítit modře, což znamená, že se zařízení začíná spouštět.

Krok 3: Po spuštění by měl indikátor LED napájení zůstat svítit modře. Na monitoru se zobrazí úvodní obrazovka s informací o stavu pevného disku. Stav pevného disku značí řada ikon ve spodní části obrazovky. Písmeno „X“ znamená, že pevný disk nebyl instalován nebo jej nelze rozpoznat.

### 2.2 Aktivace zařízení

Účel:

Při prvním přístupu k zařízení je třeba zařízení aktivovat, a to nastavením hesla správce. Než zařízení aktivujete, nebude povolena žádná akce. Zařízení lze také aktivovat prostřednictvím webového prohlížeče, nástroje SADP nebo klientského softwaru.

Krok 1: Zadejte totožné heslo do textového pole **Create New Password** a **Confirm New Password**.



#### POZNÁMKA

Kliknutím na tlačítko  můžete zobrazit zadání znaku.

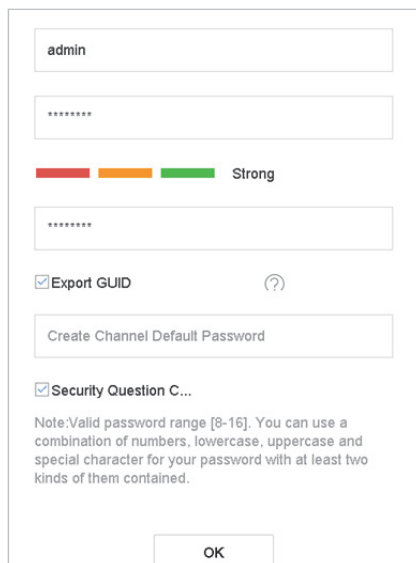

admin

\*\*\*\*\*

Strong

\*\*\*\*\*

Export GUID ?

Create Channel Default Password

Security Question C...

Note: Valid password range [8-16]. You can use a combination of numbers, lowercase, uppercase and special character for your password with at least two kinds of them contained.

OK

Obrázek 2–1 Aktivace zařízení

---

### **VAROVÁNÍ**

Ke zvýšenému zabezpečení výrobku důrazně doporučujeme, abyste vytvořili silné heslo dle své vlastní volby (s použitím nejméně 8 znaků a s využitím nejméně tří z následujících kategorií: velká písmena, malá písmena, čísla a speciální znaky). Doporučujeme také, abyste heslo pravidelně měnili, zvláště v systémech s vysokým zabezpečením. Změna hesla jednou za měsíc nebo za týden lépe ochrání váš výrobek.

---

Krok 2: V textovém poli **Create Channel Default Password** vytvořte výchozí heslo kamer IP připojených k zařízení.

Krok 3: (Volitelné) Zkontrolujte **Export GUID** a **Security Question Configuration**.

**Export GUID:** exportuje GUID pro pozdější resetování hesla.

**Konfigurace bezpečnostní otázky:** konfiguruje bezpečnostní otázky, které lze použít pro resetování hesla.

Krok 4: Klikněte na **OK**.

### **Co dělat dále:**

Když jste povolili **Export GUID**, pokračujte a exportujte soubor GUID na USB flash disk pro pozdější resetování hesla.

Když jste povolili **Konfigurace bezpečnostní otázky**, pokračujte a nastavte bezpečnostní otázky pro pozdější resetování hesla.



### **POZNÁMKA**

Po aktivaci zařízení musíte heslo správně uchovávat.

Můžete duplikovat heslo kamer IP, které jsou připojeny s výchozím protokolem.

## 2.3 Konfigurace vzoru odemknutí přihlášení

Pro uživatele s rolí správce můžete nakonfigurovat vzor odemknutí přihlášení k zařízení.

Krok 1: Po aktivaci zařízení otevřete následující obrazovku konfigurace vzoru odemknutí zařízení.

Krok 2: Pomocí myši nakreslete mezi 9 body na obrazovce vzor. Jakmile bude vzor hotov, myš uvolněte.

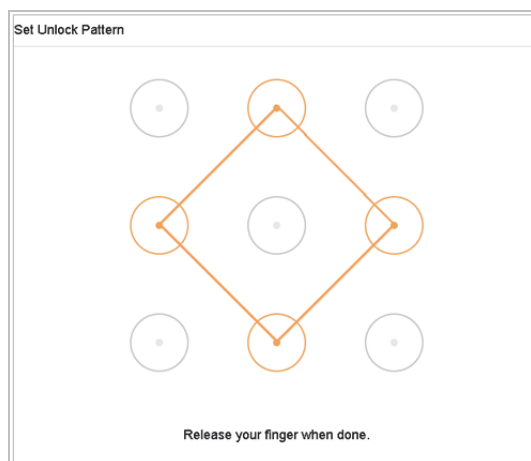

Obrázek 2–2 Nakreslení vzoru

### POZNÁMKA

Nakreslete vzor propojením alespoň 4 bodů.

Každý bod může být ve vzoru pouze jednou.

Krok 3: Opětovným nakreslením vzoru vzor potvrďte. Pokud se oba vzory shodují, byl vzor úspěšně nakonfigurován.

### POZNÁMKA

Pokud se vzory navzájem liší, je třeba vzor nakonfigurovat znovu.

## 2.4 Přihlášení do zařízení

### 2.4.1 Přihlášení pomocí vzoru odemknutí

#### POZNÁMKA

Oprávnění k odemknutí zařízení má pouze uživatel s rolí *správce*.

#### **Než začnete**

Před odemknutím nakonfigurujte vzor odemknutí. Viz Kapitola 2.3 Konfigurace vzoru odemknutí přihlášení.

Krok 1: Klikněte pravým tlačítkem myši a výběrem nabídky otevřete okno.

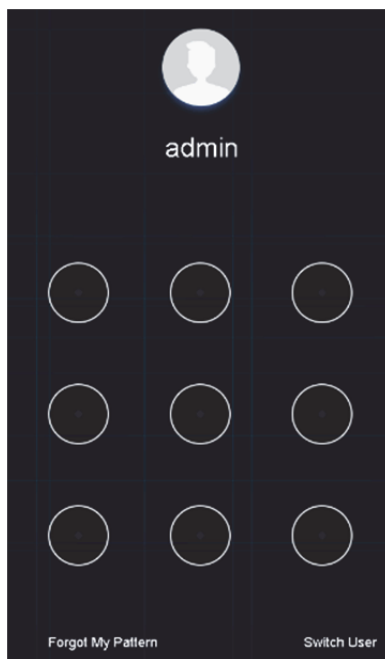

Obrázek 2–3 Nakreslení vzoru odemknutí

Krok 2: K odemknutí a otevření ovládací nabídky nakreslete předem definovaný vzor.



#### **POZNÁMKA**

Pokud jste svůj vzor zapomněli, normální dialogové okno pro přihlášení otevřete výběrem možnosti **Forget My Pattern** nebo **Switch User**.

Pokud jste nakreslili vzor, který se liší od nakonfigurovaného vzoru, zkuste jej nakreslit znovu.

Pokud vzor nakreslíte více než pětkrát chybně, dojde k automatickému přepnutí systému do normálního režimu pro přihlášení.

### **2.4.2 Přihlášení prostřednictvím hesla**

#### **Účel:**

Pokud došlo k odhlášení ze zařízení, je nutné se k zařízení přihlásit, aby bylo možné ovládat nabídky a jiné funkce.

Krok 1: Vyberte **User Name** z rozevíracího seznamu.



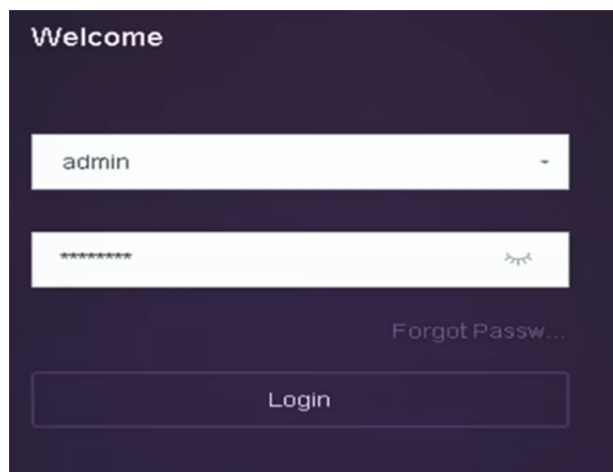

Obrázek 2–4 Okno pro přihlášení

Krok 2: Zadejte heslo.

Krok 3: Kliknutím na tlačítko **Login** se přihlaste.

#### **POZNÁMKA**

Pokud zapomenete heslo správce, klikněte na **Forgot Password** a heslo resetujte.

#### **POZNÁMKA**

Pokud v okně pro přihlášení zadáte heslo 7krát chybně, aktuální uživatelský účet se na 60 sekund uzamkne.

## 2.5 Spuštění průvodce nastavením

Průvodce nastavením vám pomůže s některými důležitými základními nastaveními zařízení.

Ve výchozím nastavení se spustí Průvodce instalací po načtení zařízení. Pokud v daný okamžik nechcete Průvodce nastavením použít, klikněte na tlačítko **Exit**.

Krok 1: Na obrazovce **Date and Time Setup** nastavte datum a čas.

Date and Time Setup

Time Zone: (GMT+08:00) Beijing, Urumc

Date Format: DD-MM-YYYY

System Date: 10-10-2017

System Time: 16:12:33

Enable Wizard

Previous Next Exit

Obrázek 2–5 Nastavení data a času

Krok 2: Na obrazovce **Network Setup** nastavte základní parametry sítě.

Network Setup

Working Mode: Net Fault-Tolerance

Select NIC: bond0

NIC Type: 10M/100M/1000M Self-adapt

Enable Obtain DNS Serv...

Preferred DNS Server:

Alternate DNS Server:

Main NIC: LAN1

Enable DHCP:

IPv4 Address: 10 . 15 . 1 . 19

IPv4 Subnet Mask: 255 . 255 . 255 . 0

IPv4 Default Gateway: 10 . 15 . 1 . 254

Previous Next Exit

Obrázek 2–6 Nastavení sítě

Krok 3: Vyberte HDD a kliknutím na **Init** jej inicializujte jako požadavek na obrazovce **Hard Disk**.

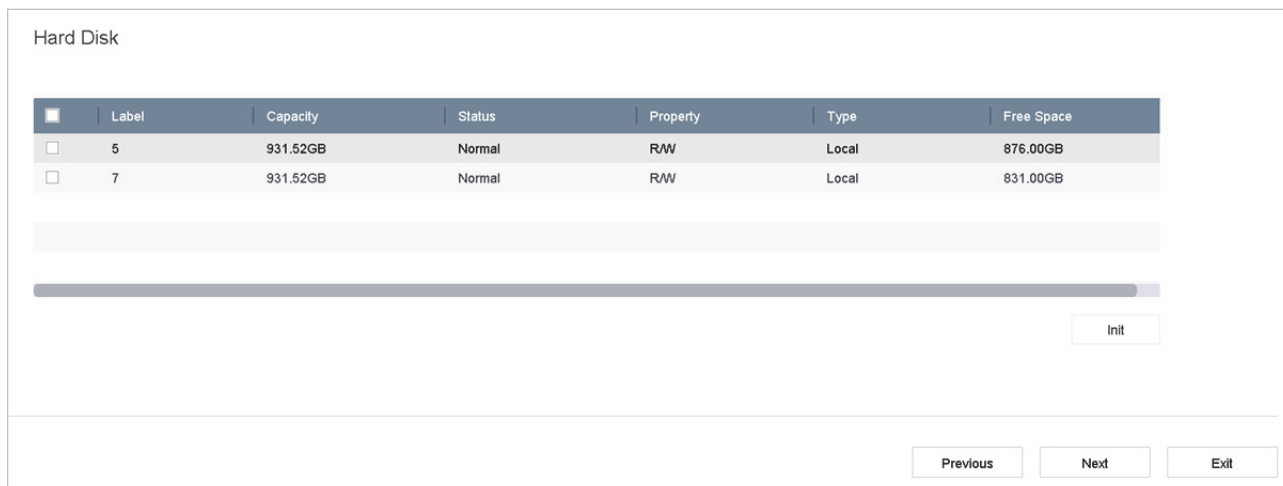

Obrázek 2–7 Správa HDD

Krok 4: Přidání kamer IP na obrazovce **Camera Setup**.

- 1) Klikněte na tlačítko **Search** a vyhledejte online kameru IP. Než IP kameru přidáte, zkontrolujte, zda je její stav aktivní.
- 2) Kliknutím na tlačítko **Add** přidejte kameru.



### POZNÁMKA

Pokud kamera není v aktivním stavu, vyberte ji v seznamu a klikněte na **Activate**.

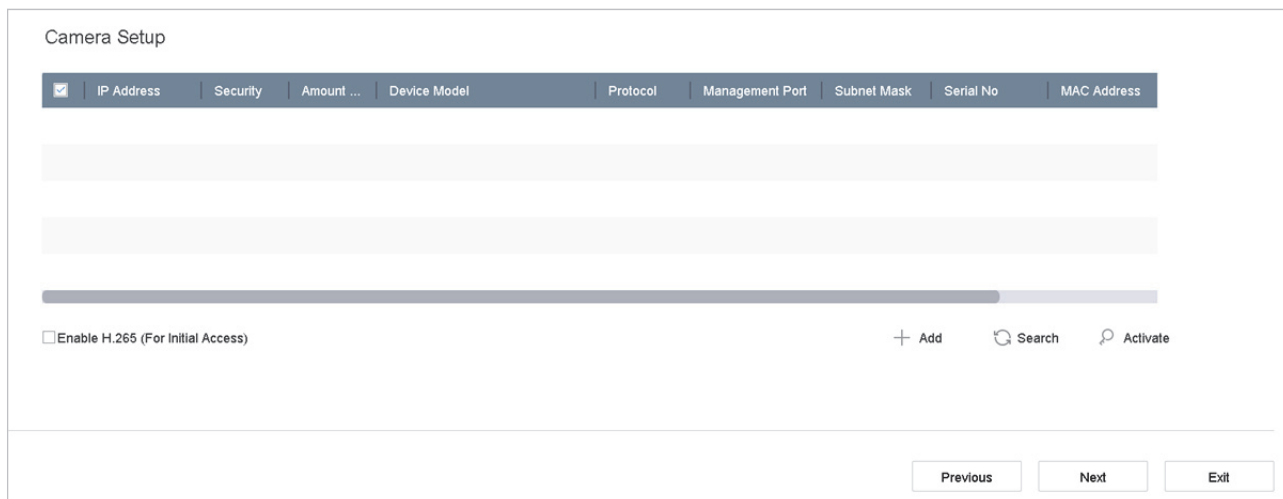

Obrázek 2–8 Vyhledání IP kamer

Krok 5: Otevřete obrazovku **Platform Access** a nakonfigurujte nastavení Hik-Connect.

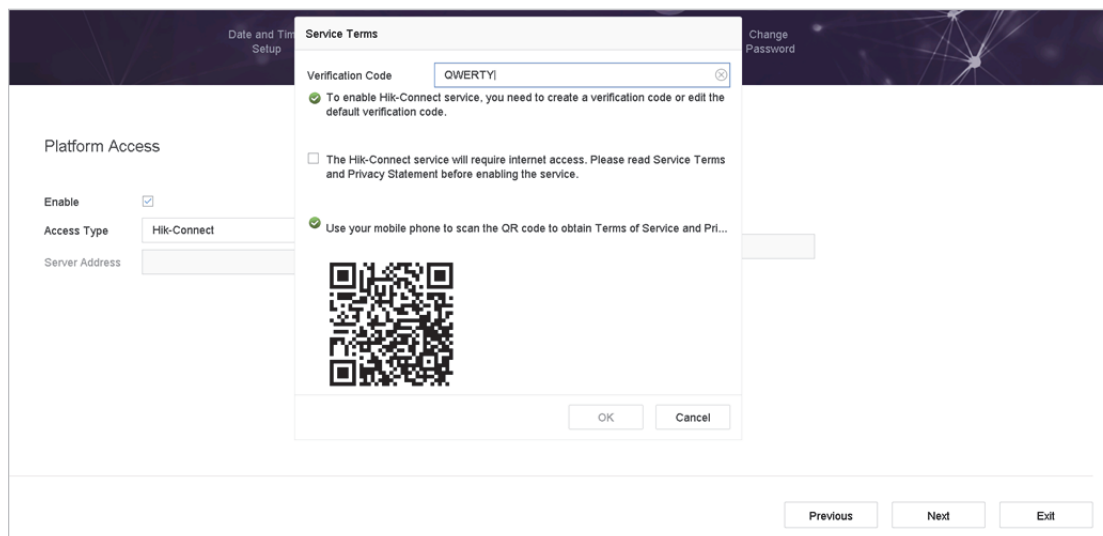

Obrázek 2–9 Přístup Hik-Connect

Krok 6: Otevřete obrazovku **Change Password** a je-li to nutné, vytvořte nové heslo správce.



Obrázek 2–10 Změna hesla

## POZNÁMKA

Kliknutím na tlačítko  můžete zobrazit zadání znaku.

- 1) Zaškrtněte políčko **New Admin Password**.
- 2) Do textového pole **Admin Password** zadejte původní heslo.
- 3) Zadejte totožné heslo do textového pole **New Password** a **Confirm**.
- 4) Zaškrtněte pole **Unlock Pattern** a povolte přihlašování prostřednictvím vzoru odemknutí.

**!** **VAROVÁNÍ**

Ke zvýšenému zabezpečení výrobku důrazně doporučujeme, abyste vytvořili silné heslo dle své vlastní volby (s použitím nejméně 8 znaků a s využitím nejméně tří z následujících kategorií: velká písmena, malá písmena, čísla a speciální znaky). Doporučujeme také, abyste heslo pravidelně měnili, zvláště v systémech s vysokým zabezpečením. Změna hesla jednou za měsíc nebo za týden lépe ochrání váš výrobek.

Krok 7: Kliknutím na tlačítko **OK** dokončete průvodce nastavením spuštění.







## 2.6 Přístup do hlavní nabídky



Po dokončení průvodce můžete kliknout pravým tlačítkem myši na obrazovku a otevřít lištu hlavní nabídky. Podívejte se na následující obrázek a tabulku, kde najdete popis hlavní nabídky a podnabídek.



Obrázek 2–11 Lišta hlavní nabídky

Tabulka 2–1 Popis ikon

Ikona	Popis
	Živé zobrazení
	Přehrávání
	Správa souborů
	Inteligentní analýza
	Správa kamery
	Správa úložiště

	Správa systému
	Údržba systému

## 2.7 Použití systému

### 2.7.1 Odhlášení

#### Účel:

Po odhlášení se monitor přepne do režimu živého zobrazení. Pokud chcete provádět jakoukoli činnost, musíte se znovu přihlásit.

Krok 1: V liště nabídky klikněte na .

Krok 2: Klikněte na tlačítko **Logout**.

#### POZNÁMKA

Po odhlášení se ze systému nelze nabídku na obrazovce používat. K odemčení systému musíte zadat uživatelské jméno a heslo.

### 2.7.2 Vypnutí zařízení

Krok 1: V liště nabídky klikněte na .

Krok 2: Klikněte na tlačítko **Shutdown**.

Krok 3: Klikněte na tlačítko **Yes**.

#### POZNÁMKA

Pokud se systém vypíná, nestiskněte VYPÍNAČ znovu.

### 2.7.3 Restartování zařízení

V nabídce Shutdown lze také zvolit možnost restartování zařízení.

Krok 1: V liště nabídky klikněte na .

Krok 2: Zařízení restartujete kliknutím na tlačítko **Reboot**.

## Kapitola 3 Správa kamery

### 3.1 Přidání IP kamer

#### 3.1.1 Manuální přidání IP kamer

##### Účel:

Než budete moci sledovat živé video nebo nahrát videosoubory, musíte do seznamu připojení zařízení přidat síťové kamery.

##### Dříve než začnete:

Ujistěte se, že je síťové připojení platné a že byla aktivována IP kamera.

Krok 1: Pro vstup do rozhraní Správa kamery klikněte na liště hlavní nabídky na tlačítko



Krok 2: V záhlaví klikněte na kartu **Custom Add** nebo v okně neaktivního kanálu klikněte

na  a otevřete rozhraní Přidat kameru IP.

Krok 3: Zadejte adresu IP, protokol, port pro správu a další informace.

Krok 4: Pro přihlášení do kamery IP zadejte uživatelské jméno a heslo.

No.	Stat...	Security	IP Address	Device Model
1	—	Active	10.15.1.10	DS-2CD4112F-I

IP Camera Address: 10.15.1.10

Protocol: ONVIF

Management Port: 80

Transfer Protocol: Auto

User Name: admin

Password:

Use IP Camera Activ...

Buttons: Search, Continue to Add, Add

Obrázek 3–1 Přidat kameru IP

Krok 5: Klikněte na **Add** a dokončete přidání kamery IP.

Krok 6: (Volitelné) Klikněte na **Continue to Add** a pokračujte v přidávání dalších kamer IP.

### 3.1.2 Přidat automaticky vyhledávané online kamery IP

Krok 1: V rozhraní Správa kamery klikněte na panel **Online Device** a otevřete rozhraní Online zařízení.

Krok 2: Vyberte automaticky vyhledané online zařízení.

Krok 3: Klikněte na tlačítko **Add** a přidejte kameru, která má stejné přihlašovací heslo jako zařízení.

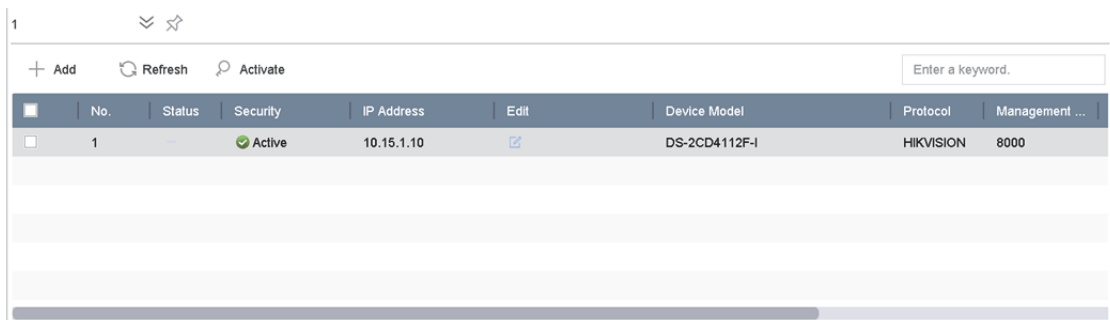

No.	Status	Security	IP Address	Edit	Device Model	Protocol	Management ...
1	Active		10.15.1.10		DS-2CD4112F-I	HIKVISION	8000

Obrázek 3–2 Přidat kameru IP



#### POZNÁMKA

Pokud nebyla IP kamera, kterou chcete přidat, aktivována, můžete ji aktivovat ze seznamu IP kamer v okně správy kamer.

## 3.2 Správa kamer pro zařízení PoE



#### POZNÁMKA

Tato kapitola se vztahuje pouze k následujícím modelům: Řada zařízení DS-7600NI-I2/P a DS-7700NI-I4/P.

#### Účel:

Funkce PoE umožňuje systému zařízení bezpečný přenos elektrické energie a dat prostřednictvím ethernetového kabelu připojeného ke kamerám PoE. Počet podporovaných kamer PoE se může u jednotlivých modelů zařízení lišit.

Pokud funkci PoE zakážete, můžete připojit také síťové kamery online. Funkce PoE podporuje také technologii Plug-and-Play.

Například pokud chcete u modelu DS-7608NI-I2/8P připojit 6 síťových kamer prostřednictvím funkce PoE a 2 online kamery, musíte v nabídce Upravit kameru IP zakázat 2 funkce PoE.

Řiďte se kroky pro přidání síťových kamer PoE u zařízení podporujících funkci PoE.



### 3.2.1 Přidání kamer PoE

Krok 1: Pomocí síťových kabelů připojte kamery PoE do zařízení PoE.

Krok 2: Jděte na **Camera > Camera > IP Camera** pro zobrazení obrazu kamery a informací.

### 3.2.2 Přidání kamer, které nejsou PoE

Výběrem nastavení Manual lze funkci PoE zakázat. Aktuální kanál lze poté používat jako normální kanál a upravovat i jeho parametry.

Krok 1: Jděte na **Camera > Camera > IP Camera**.

Krok 2: Umístěte kurzor na okno, které není propojeno s kamerou IP a klikněte na tlačítko



IP Camera No	D1
Adding Method	Manual
IP Camera Address	192.168.254.2
Protocol	HIKVISION
Management Port	8000
Channel Port	1
Transfer Protocol	Auto
User Name	admin
Password	

Obrázek 3–3 Úprava IP kamery

Krok 3: Způsob přidání vyberte jako **Manual**.

- **Plug-and-Play:** Kamera je fyzicky připojena k funkci PoE. Její parametry nejdou upravit. Můžete jít na **System > Network > TCP/IP** a změnit adresu IP portu PoE.
- **Manual:** Přidat kameru IP bez fyzického připojení prostřednictvím sítě.

Krok 4: Manuálně zadejte adresu IP, uživatelské jméno a heslo správce.

Krok 5: Klikněte na **OK**.

### 3.2.3 Konfigurace funkce PoE

#### Účel:

Pokud je vyžadován PoE přenos na dlouhou vzdálenost (100 až 300 m), můžete u kanálu PoE povolit režim dlouhé vzdálenosti.

Krok 1: Jděte na **Camera > Camera > PoE Settings**.

Krok 2: Povolte nebo zakažte režim dlouhého síťového kabelu výběrem možnosti **Long Distance** nebo **Short Distance**.

**Long Distance:** Síťový přenos na dlouhou vzdálenost (100 až 300 metrů) prostřednictvím funkce PoE.

**Short Distance:** Síťový přenos na krátkou vzdálenost (<100 metrů) prostřednictvím funkce PoE.

Channel	<input type="radio"/> Long Distance	<input type="radio"/> Short Distance	Channel Status	Actual Power
D1	<input checked="" type="radio"/>	<input type="radio"/>	Disconnected	0.0W
D2	<input type="radio"/>	<input checked="" type="radio"/>	Disconnected	0.0W
D5	<input type="radio"/>	<input checked="" type="radio"/>	Disconnected	0.0W
D6	<input type="radio"/>	<input checked="" type="radio"/>	Disconnected	0.0W
D7	<input type="radio"/>	<input checked="" type="radio"/>	Disconnected	0.0W
D8	<input type="radio"/>	<input checked="" type="radio"/>	Disconnected	0.0W
D9	<input type="radio"/>	<input checked="" type="radio"/>	Disconnected	0.0W
D10	<input type="radio"/>	<input checked="" type="radio"/>	Disconnected	0.0W
D11	<input type="radio"/>	<input checked="" type="radio"/>	Disconnected	0.0W
D12	<input type="radio"/>	<input checked="" type="radio"/>	Disconnected	0.0W
D13	<input type="radio"/>	<input checked="" type="radio"/>	Disconnected	0.0W
D14	<input type="radio"/>	<input checked="" type="radio"/>	Disconnected	0.0W
D15	<input type="radio"/>	<input checked="" type="radio"/>	Disconnected	0.0W
D16	<input type="radio"/>	<input checked="" type="radio"/>	Disconnected	0.0W

Obrázek 3–4 Nastavení PoE



#### POZNÁMKA

Ve výchozím nastavení jsou porty PoE povoleny v režimu krátké vzdálenosti.

Šířka pásma IP kamery připojené pomocí funkce PoE a dlouhých síťových kabelů (100–300 metrů) nesmí překročit 6 MP.

V závislosti na různých modelech IP kamer a materiálu kabelů je maximální povolená délka síťových kabelů 300 metrů.

Je-li přenosová vzdálenost mezi 100 a 250 metry, je nutné k funkci PoE použít síťový kabel CAT5E nebo CAT6.

Je-li přenosová vzdálenost mezi 250 a 300 metry, je nutné k funkci PoE použít síťový kabel CAT6.

Seznam IP kamer naleznete v dodatku 20.4 Seznam IP kamer používajících funkci PoE pomocí dlouhého síťového kabelu (100–300 m).

Krok 3: Klikněte na tlačítko **Apply**.

### 3.3 Povolit přístup ke streamu H.265

Zařízení může při počátečním přístupu automaticky přepnout na stream H.265 kamery IP (která podporuje formát videa H.265).

Krok 1: Jděte na **More Settings > H.265 Auto Switch Configuration** v horní části hlavního panelu.

Krok 2: Zaškrtněte políčko **Enable H.265 (For Initial Access)**.

Krok 3: Klikněte na **OK**.

### 3.4 Aktualizace kamery IP

Kameru IP lze vzdáleně upgradovat prostřednictvím zařízení.



#### POZNÁMKA

Připojte do zařízení flash disk se souborem obsahujícím upgrade firmwaru.

Krok 1: V rozhraní správy kamery vyberte kameru.

Krok 2: Jděte na **More Settings > Upgrade** v horní části hlavního panelu.

Krok 3: Z flash disku vyberte soubor s upgradem firmwaru.

Krok 4: Klikněte na **Upgrade**.

#### Výsledek:

Po dokončení upgradování se kamera IP automaticky restartuje.

### 3.5 Konfigurace vlastních protokolů

#### Účel

Chcete-li připojit síťové kamery, které nejsou nakonfigurovány pomocí standardních protokolů, můžete pro ně nakonfigurovat vlastní protokoly. Systém nabízí 16 vlastních protokolů.

Krok 1: Jděte na **More Settings > Protocol** v horní části hlavního panelu a otevřete rozhraní správy protokolu.

Obrázek 3–5 Správa protokolu

Krok 2: Vyberte typ protokolu přenosu a zvolte protokoly přenosu.

**Type:** Síťová kamera, ke které se vlastní protokol vztahuje, musí podporovat získávání streamu prostřednictvím standardního protokolu RTSP.

**Path:** Musíte se obrátit na výrobce síťové kamery, abyste probrali URL (Uniform Resource Locator) pro získání hlavního streamu a dílčího streamu.

Formát adresy URL je následující: [typ]://[IP adresa síťové kamery]:[port]/[cesta].

**Příklad:** rtsp://192.168.1.55:554/ch1/main/av\_stream.



#### POZNÁMKA

Typ protokolu a protokoly přenosu musí být podporovány připojenou kamerou IP.

Krok 3: Kliknutím na tlačítko **OK** uložte nastavení.

#### Výsledek:

Por přidání vlastních protokolů můžete vidět, že název protokolu bude uveden v rozevíracím seznamu.

## Kapitola 4 Nastavení kamery

### 4.1 Konfigurace nastavení nabídky OSD

#### Účel

Nastavení nabídky OSD (On-screen Display, nabídky na obrazovce) lze nakonfigurovat včetně data a času, názvu kamery atd.

Krok 1: Jděte na **Camera > Display**.

Krok 2: Vyberte kameru z rozevřacího seznamu.

Krok 3: Upravte název v **Camera Name**.

Krok 4: Zkontrolujte možnosti **Display Name**, **Display Date** a **Display Week** pro zobrazení informací u obrazu.

Krok 5: Nastavte formát data, formát času a režim zobrazení.

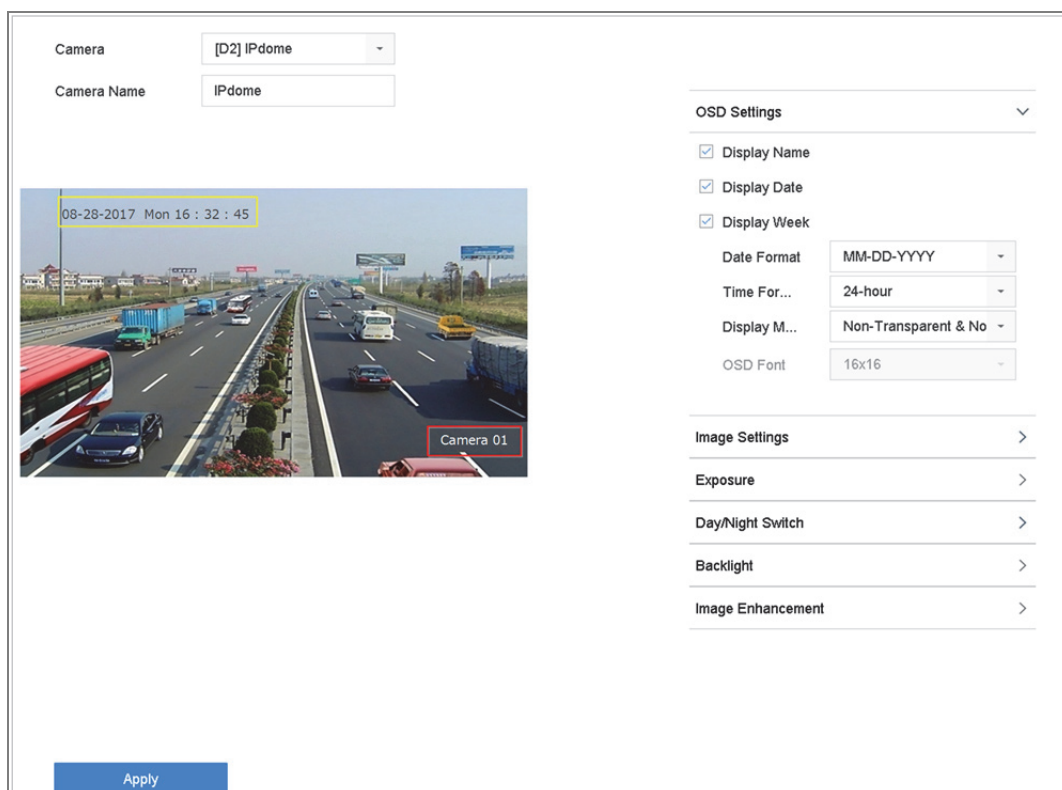

Obrázek 4–1 Okno konfigurace nabídky OSD

Krok 6: Pro úpravu pozice OSD můžete v okně náhledu kliknout a myší přetáhnout textový rámeček.

Krok 7: Klikněte na **Apply**.

## 4.2 Konfigurace masky privátní zóny

### Účel

Maska privátní zóny chrání osobní soukromí zakrytím částí obrazu před zobrazením nebo záznamem pomocí maskování privátních zón.

Krok 1: Jděte na **Camera > Privacy Mask**.

Krok 2: Vyberte kameru, pro kterou chcete nastavit masku privátní zóny.

Krok 3: Kliknutím na **Enable** tuto funkci povolte.

Krok 4: Pomocí myši nakreslete v okně zónu. Zóny budou označeny různými barevnými rámečky.

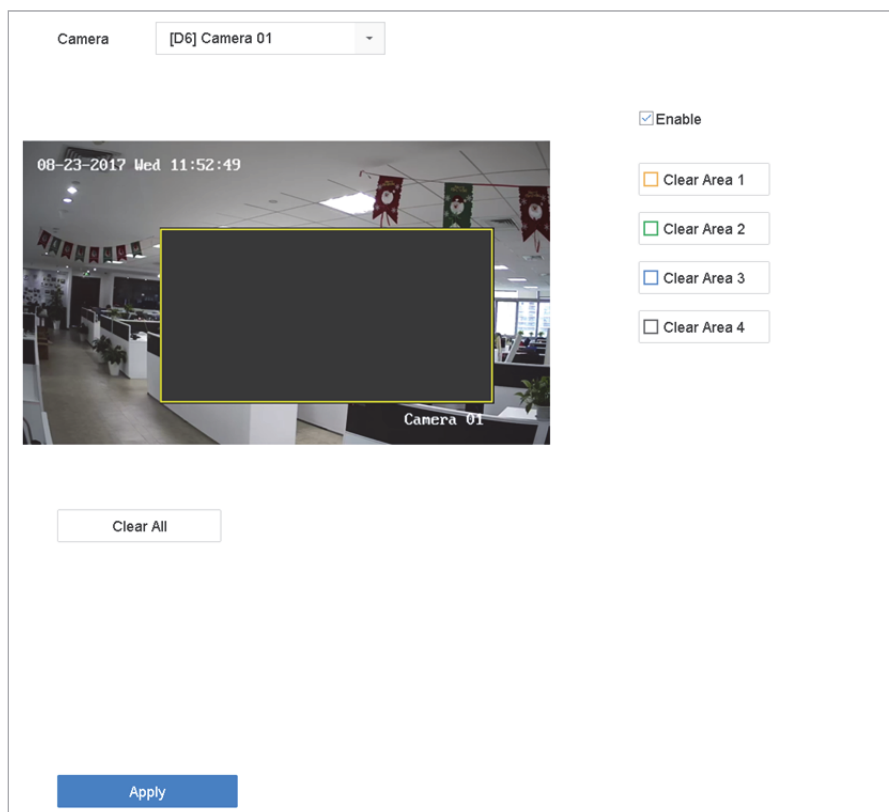

Obrázek 4–2 Okno nastavení masky privátní zóny



### POZNÁMKA

Nakonfigurovat lze až 4 masky privátních zón a velikost jednotlivých oblastí lze nastavit.

### Připojené operace:

Nakonfigurované masky privátních zón v oknech můžete smazat kliknutím na příslušnou ikonu Smazat zónu 1–4, které jsou umístěny napravo od okna, nebo můžete kliknout na **Clear All** a smazat všechny zóny.

Krok 5: Klikněte na tlačítko **Apply**.

## 4.3 Konfigurace parametrů obrazu

### Účel

Můžete přizpůsobit parametry obrazu, včetně jasu, kontrastu a sytosti živého zobrazení a efektů záznamu.

Krok 1: Jděte na **Camera > Display > Image Settings**.

Krok 2: Vyberte kameru z rozevíracího seznamu.

Krok 3: Hodnoty jasu, kontrastu nebo sytosti nastavte posuvníkem nebo kliknutím na šipku nahoru nebo dolů.

Krok 4: Klikněte na tlačítko **Apply**.

## 4.4 Konfigurace přepínání režimů den/noc

Kameru lze podle podmínek okolního osvětlení nastavit na režim den, noc nebo automatické přepínání.

Krok 1: Jděte na **Camera > Display > Day/Night Switch**.

Krok 2: Vyberte kameru z rozevíracího seznamu.

Krok 3: Režim přepínání den/noc nastavte na **Day**, **Night**, **Auto**, nebo **Auto-Switch**.

**Auto**: Kamera podle osvětlení automaticky přepne mezi režimem den a noc.

Citlivost má rozsah od 0 do 7, vyšší citlivost snadněji spustí přepnutí režimu.

Čas přepnutí znamená čas intervalu mezi přepínáním režimů den/noc. Můžete jej nastavit od 5 do 120 sekund.

**Auto-Switch**: Kamera přepne režim den a režim noc podle vámi nastaveného času spuštění a času ukončení.

Krok 4: Klikněte na **Apply**.

## 4.5 Konfigurace dalších parametrů kamery

U připojené kamery můžete nakonfigurovat parametry kamery včetně režimu expozice, podsvícení a vylepšení obrazu.

Krok 1: Jděte na **Camera > Display**.

Krok 2: Vyberte kameru z rozevíracího seznamu.

Krok 3: Nakonfigurujte parametry kamery.

Expozice: Nastavte expoziční čas kamery (1/10000 až 1 sekunda). Vyšší hodnotou expozice získáte jasnější obraz.

Podsvícení: Nastavte široký dynamický rozsah kamery (0 až 100). Když je mezi okolním osvětlením a objektem velký rozdíl v jasu, měli byste nastavit hodnotu WDR.

Vylepšení obrazu: Pro optimalizované vylepšení kontrastu obrazu.

Krok 4: Klikněte na tlačítko **Apply**.

## Kapitola 5 Živé zobrazení

Možnost Živé zobrazení ukáže video z každé kamery v reálném čase.

### 5.1 Spustit režim Živé zobrazení

Pro vstup do živého zobrazení klikněte na  na liště hlavní nabídky.

Vyberte okno a dvakrát klikněte na kameru ze seznamu pro přehrání videa z kamery ve vybraném okně.

Pro snímání, okamžité přehrávání, vypnutí/zapnutí zvuku, digitální zoom, strategii živého zobrazení, zobrazení informací a spuštění/zastavení nahrávání atd. použijte panel nástrojů v dolní části okna přehrávání.

#### 5.1.1 Digitální zoom

Digitální zoom přiblíží živý obraz v různém zvětšení (1× až 16×).

Krok 1: V režimu Živé zobrazení klikněte v panelu nástrojů na  a otevřete rozhraní digitálního zoomu.

Krok 2: Posuňte posuvník nebo použijte kolečko myši pro přiblížení/oddálení obrazu na různá zvětšení (1× až 16×).



Obrázek 5–1 Digitální zoom



## 5.1.2 Zobrazení typu rybí oko

Zařízení v režimu Živé zobrazení nebo režimu přehrávání podporuje rozšíření kamery typu rybí oko.



### POZNÁMKA

Funkce rozšíření zobrazení typu rybí oko podporuje pouze řada DS-7600/7700/9600-I (/P). Připojená kamera musí zobrazení typu rybí oko podporovat.

Krok 1: V režimu Živé zobrazení klikněte na  a otevřete režim rozšíření typu rybí oko.

Krok 2: Vyberte rozšiřující režim zobrazení.

**180° Panorama** (): Přepne živé zobrazení na panoramatické zobrazení 180°.

**360° Panorama** (): Přepne živé zobrazení na panoramatické zobrazení 360°.

**PTZ Expansion** (): Rozšíření PTZ je přiblížené zobrazení některé určené oblasti v zobrazení typu rybí oko nebo panoramatickém rozšíření. Podporuje funkci elektronické PTZ, která je také zvaná e-PTZ.

**Radial Expansion** (): V režimu radiálního rozšíření je zobrazen celý širokoúhlý náhled kamery typu rybí oko. Tento režim zobrazení se nazývá zobrazení typu rybí oko, protože připomíná obraz z vypouklého rybího oka. Objektiv snímá zakřivený obraz velké oblasti, a dochází ke zkreslení perspektivy a úhlů objektů v obrazu.

## 5.1.3 3D polohování

3D polohování přiblíží/oddálí konkrétní oblast živého obrazu.

Krok 1: V režimu Živé zobrazení klikněte na  a otevřete režim 3D polohování.

Krok 2: Přiblížení/oddálení obrazu.

### Přiblížení

Levým tlačítkem myši klikněte na požadovanou pozici v obrazu videa a přetáhnutím obdélníkového prostoru směrem dolů a doprava obraz přiblížte.

### Oddálení

Levým tlačítkem myši přetáhněte obdélníkový prostor nahoru a doleva, abyste polohu přesunuli na střed a umožnili oddálení obdélníkového prostoru.

## 5.1.4 Strategie živého zobrazení





Krok 1: V režimu Živé zobrazení klikněte na  pro otevření rozhraní digitálního zoomu v režimu celé obrazovky.



Krok 2: Vyberte strategii Živé zobrazení jako **Real-time**, **Balanced** nebo **Fluency**.

## 5.2 Detekce cíle

V režimu Živé zobrazení může funkce detekce cíle zjistit pohyb osob/obličej/vozidlo/lidské tělo v posledních 5 sekundách a následujících 10 sekundách.

Krok 1: V režimu Živé zobrazení klikněte na **Target Detection** a otevřete rozhraní detekce cíle.

Krok 2: Zaškrtněte políčko, abyste vybrali různé typy detekce: detekce pohybu () , detekce vozidla () , detekce obličeje () a detekce lidského těla () .

Krok 3: Výsledky získáte výběrem možnosti historická analýza () nebo analýza v reálném čase () .



Obrázek 5-2 Detekce cíle

Krok 4: Výsledky chytré analýzy detekce jsou zobrazeny v seznamu. Pro přehrání příslušného videa můžete také kliknout na výsledek v seznamu.

## 5.3 Konfigurace nastavení režimu Živé zobrazení

Nastavení živého zobrazení lze přizpůsobit. Lze nakonfigurovat výstupní zařízení, dobu prodlevy zobrazovaných obrazovek, ztlumení nebo zapnutí zvuku, číslo obrazovky jednotlivých kanálů apod.

Krok 1: Jděte na **System > Live View > General**.

The screenshot shows a configuration interface with the following elements:

- Video Output Interface:** A dropdown menu set to 'VGA/HDMI'.
- Event Output:** A dropdown menu set to 'VGA/HDMI'.
- Live View Mode:** A dropdown menu set to '2 \* 2'.
- Full Screen Monitoring Dwell Time:** A dropdown menu set to '10s'.
- Dwell Time:** A dropdown menu set to '5s'.
- Enable Audio Output:** A checkbox that is checked.
- Volume:** A slider control ranging from 1 to 5, currently set to 1.
- Apply:** A blue button at the bottom left.

Obrázek 5–3 Živé zobrazení – obecné

Krok 2: Konfigurujte parametry živého zobrazení.

**Video Output Interface:** Vyberte výstup videa, které má být konfigurováno.

**Live View Mode:** Vyberte režim zobrazení pro Živé zobrazení, např. 2\*2, 1\*5 atd.

**Dwell Time:** Doba v sekundách, po kterou se bude čekat mezi přepnutími kamer při použití automatického přepínání v režimu Živé zobrazení.

**Enable Audio Output:** Povolit/zakázat zvukový výstup pro vybraný výstup videa.

**Volume:** Upraví hlasitost režimu Živé zobrazení, přehrávání a obousměrného zvuku pro vybrané rozhraní výstupu.

**Event Output:** Vybrat výstup pro zobrazení videa události.

**Full Screen Monitoring Dwell Time:** Nastavit čas v sekundách pro zobrazení obrazovky alarmu události.

Krok 3: Klikněte na **OK**.

## 5.4 Konfigurace rozložení režimu Živé zobrazení

### 5.4.1 Konfigurujte vlastní rozložení režimu Živé zobrazení

Krok 1: Jděte na **System > Live View > View**.

Krok 2: Klikněte na **Set Custom Layout**.

Krok 3: Klikněte na  v rozhraní Konfigurace vlastního rozložení.

Krok 4: Upravte název rozložení.

Krok 5: V panelu nástrojů vyberte režim rozdělení okna.

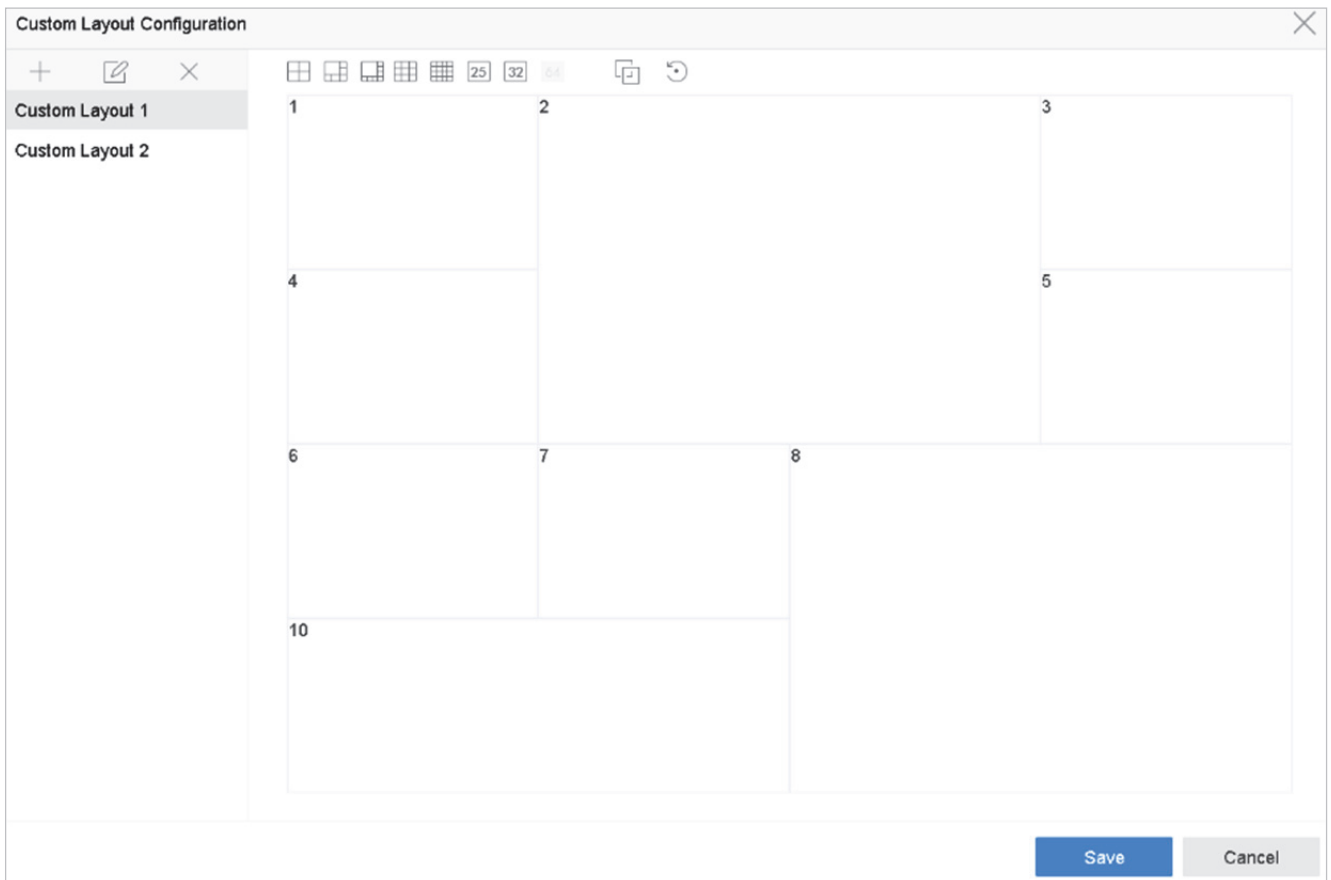

Obrázek 5–4 Konfigurace rozložení režimu Živé zobrazení

Krok 6: Vyberte několik oken a klikněte na  pro jejich spojení. Vybraná okna musí být v obdélníkovém prostoru.

Krok 7: Klikněte na **Save**.

### Výsledek:

V seznamu se objeví úspěšně nakonfigurovaný náhled rozložení.

### Připojené operace:

V seznamu vyberte rozložení živého zobrazení a klikněte na  pro upravení názvu.

V seznamu vyberte rozložení živého zobrazení a klikněte na  pro odstranění názvu.

## 5.4.2 Konfigurace režimu Živé zobrazení

Krok 1: Jděte na **System > Live View > View**

Krok 2: Vyberte rozhraní výstupu videa.

Krok 3: V panelu nástrojů vyberte trvalé rozdělení oken nebo vlastní rozdělení oken.

Krok 4: Vyberte rozdělení oken, dvakrát klikněte na kameru v seznamu a propojte kameru s oknem.

V textovém poli můžete zadat číslo pro rychlejší hledání kamery ze seznamu.





#### **POZNÁMKA**

Pořadí kamer lze také nastavit kliknutím na kameru a jejím přetažením do požadovaného okna v okně živého zobrazení.

Krok 5: Klikněte na tlačítko **Apply**.

#### **Připojené operace:**

Klikněte na  pro spuštění režimu Živé zobrazení ve všech kanálech.

Klikněte na  pro ukončení režimu Živé zobrazení ve všech kanálech.

## **5.5 Konfigurace automatického přepínání kamery**

Můžete nastavit automatické přepínání kamery pro přehrávání v různých režimech zobrazení.

Krok 1: Jděte na **System > Live View > General**.

Krok 2: Nastavte rozhraní výstupu videa, režim Živé zobrazení a prodlevu.

**Video Output Interface:** Vyberte rozhraní výstupu videa.

**Live View Mode:** Vyberte režim zobrazení pro Živé zobrazení, např. 2\*2, 1\*5 atd.

**Dwell Time:** Doba v sekundách, po kterou se bude čekat mezi přepnutími kamer při použití automatického přepínání. Rozsah je od 5 sekund do 300 sekund.

Krok 3: Jděte na **View Settings** pro nastavení rozložení náhledu.

Krok 4: Klikněte na **OK**.

## **5.6 Konfigurace kódování nultého kanálu**

### **Účel**

Povolit kódování nultého kanálu, když u webového prohlížeče nebo softwaru CMS (Client Management System) potřebujete vzdálený náhled mnoha kanálů v reálném čase, abyste snížili požadavky na šířku pásma bez toho, aby to mělo vliv na kvalitu obrazu.

Krok 1: Jděte na **System > Live View > General**.

Krok 2: Nastavte rozhraní výstupu videa na **Channel-Zero**.

Krok 3: Jděte na **System > Live View > Channel-Zero**.

Krok 4: Zaškrtněte **Enable Channel-Zero Encoding**.

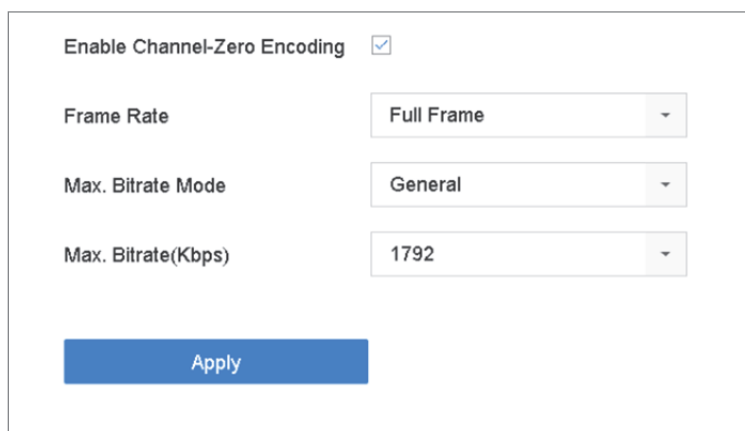

Enable Channel-Zero Encoding

Frame Rate Full Frame

Max. Bitrate Mode General

Max. Bitrate(Kbps) 1792

Apply

Obrázek 5–5 Živé zobrazení, kódování nultého kanálu

Krok 5: Konfigurujte **Frame Rate**, **Max. Bitrate Mode** a **Max. Bitrate**. Vyšší nastavení snímkového kmitočtu a datového toku má vyšší nároky na šířku pásma.

Krok 6: Klikněte na **Apply**.

#### **Výsledek:**

V CMS nebo webovém prohlížeči se můžete podívat na všechny kanály na jedné obrazovce.

## Kapitola 6 Ovládání PTZ

### 6.1 Průvodce ovládáním PTZ

#### *Dříve než začnete*

Ujistěte se, že připojená kamera IP podporuje funkci PTZ a že je správně připojena.

#### *Účel*

Řiďte se pokyny průvodce ovládáním PTZ, který vás provede základními činnostmi PTZ.

Krok 1: Klikněte na  na panelu nástrojů rychlého nastavení živého zobrazení kamery PTZ. Objeví se průvodce ovládáním PTZ, jak je uvedeno níže.



Obrázek 6–1 Průvodce ovládáním PTZ

Krok 2: Řiďte se pokyny průvodce ovládáním PTZ pro upravení náhledu PTZ, zaostření a přiblížení/oddálení.

Krok 3: (Volitelné) Zaškrtněte ***Do not show this prompt again.***

Krok 4: Klikněte na **OK.**

### 6.2 Konfigurace parametrů PTZ

#### *Účel*

Řiďte se těmito pokyny pro nastavení parametrů PTZ. Konfigurace parametrů PTZ musí být provedena dříve, než budete moci ovládat kameru PTZ.



Krok 1: Klikněte na  na panelu nástrojů rychlého nastavení živého zobrazení kamery PTZ. Ovládací panel PTZ se zobrazí v rozhraní napravo.

Krok 2: Klikněte na **PTZ Parameters Settings** a nastavte parametry PTZ.

Obrázek 6–2 Nastavení parametrů PTZ

Krok 3: Upravte parametry kamery PTZ.



### POZNÁMKA

Všechny parametry musí přesně odpovídat parametrům kamery PTZ.

Krok 4: Kliknutím na tlačítko **OK** uložte nastavení.

## 6.3 Nastavení předvolby PTZ, hlídek a vzorců

### *Dříve než začnete*

Ujistěte se, že jsou tyto předvolby, hlídky a vzorce podporovány protokoly PTZ.

### 6.3.1 Nastavení předvoleb

#### *Účel*

Řiďte se těmito pokyny pro nastavení předvolby lokality, na kterou chcete, aby kamera PTZ směřovala, když dojde k události.



Krok 1: Klikněte na  na panelu nástrojů rychlého nastavení živého zobrazení kamery PTZ.

Krok 2: Ovládací panel PTZ se zobrazí v rozhraní napravo.



Krok 3: Použijte směrová tlačítka na ovládacím panelu PTZ k natočení kamery na lokalitu, kterou chcete nastavit jako předvolbu, do předvolby lze také nahrát přiblížení a zaostření.

Krok 4: Klikněte na  v dolním pravém rohu živého náhledu pro nastavení předvolby.



Obrázek 6-3 Nastavit předvolby

Krok 5: Z rozevřacího seznamu vyberte číslo předvolby (1 až 255).

Krok 6: Do textového pole zadejte název předvolby.

Krok 7: Klikněte na **Apply** pro uložení předvolby.

Krok 8: Opakováním kroků 2 až 6 můžete uložit více předvoleb.

Krok 9: (Volitelné) Klikněte na **Cancel** pro zrušení informací lokality předvolby.

Krok 10: (Volitelné) Klikněte na  ve spodním pravém rohu živého zobrazení a podívejte se na nakonfigurované předvolby.

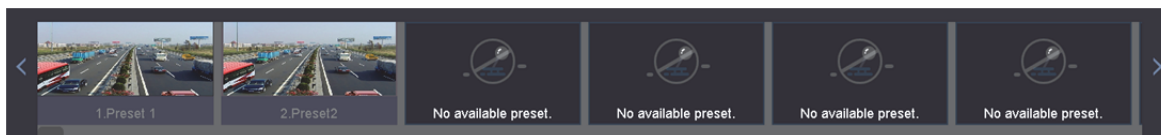

Obrázek 6-4 Zobrazit nakonfigurované předvolby

## 6.3.2 Vyvolání předvoleb

### Účel

Předvolby kamery umožňují směřovat ve chvíli, kdy dojde k události, do dané pozice, například do okna.

Krok 1: Klikněte na  na panelu nástrojů rychlého nastavení živého zobrazení kamery PTZ.

Krok 2: Klikněte na  v dolním pravém rohu živého náhledu.

Krok 3: Z rozevřacího seznamu vyberte číslo předvolby.

Krok 4: Klikněte na **Call** pro její vyvolání, nebo klikněte na  v dolním pravém rohu živého náhledu a klikněte na konfigurovanou předvolbu, kterou chcete vyvolat.



Obrázek 6-5 Vyvolání předvolby (1)

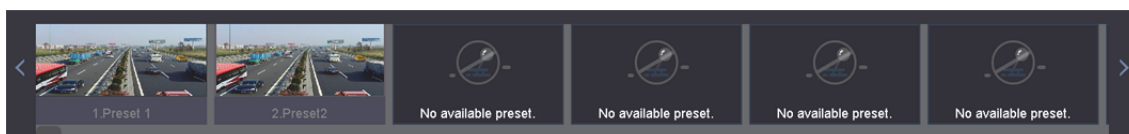

Obrázek 6-6 Vyvolání předvolby (2)

### 6.3.3 Nastavení hlídky

#### Účel

Hlídky lze nastavit pro přesun PTZ do klíčových bodů, kde zůstane po nastavené časové období, než se přesune do dalšího klíčového bodu. Klíčové body odpovídají předvolbám.

Krok 1: Klikněte na  na panelu nástrojů rychlého nastavení živého zobrazení kamery PTZ.

Krok 2: Ovládací panel PTZ se zobrazí v rozhraní napravo.

Krok 3: Klikněte na **Patrol** a nakonfigurujte hlídku.

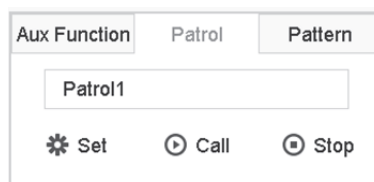

Obrázek 6–7 Konfigurace hlídky

Krok 4: V textovém poli vyberte číslo hlídky.

Krok 5: Klikněte na **Set** pro zadání rozhraní nastavení hlídky.

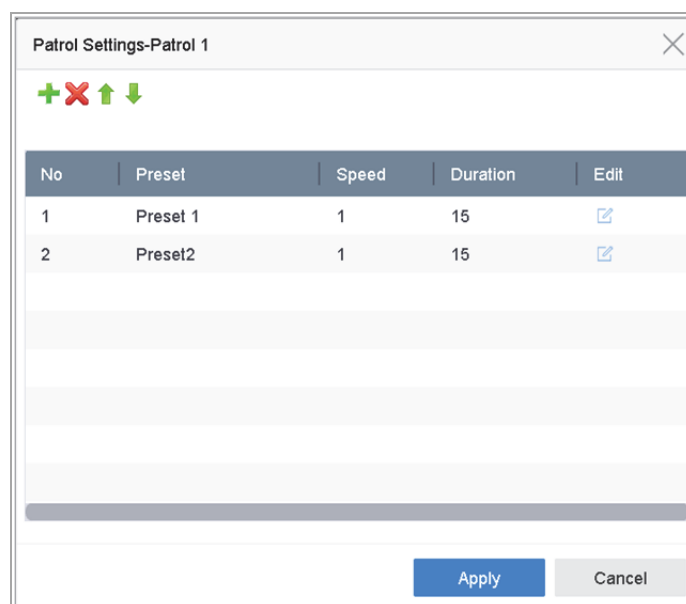

Obrázek 6–8 Nastavení hlídky

Krok 6: Klikněte na  pro přidání klíčového bodu do hlídky.

Obrázek 6–9 Konfigurace klíčových bodů

1) Konfigurujte parametry klíčových bodů.

**Preset:** Stanoví pořadí, které bude PTZ dodržovat při procházení v průběhu hlídky.

**Speed:** Stanoví rychlost, kterou se bude PTZ pohybovat od jednoho klíčového bodu k dalšímu.

**Duration:** Týká se doby, po kterou PTZ zůstane v příslušném klíčovém bodu.

2) Klikněte na **Apply** pro uložení klíčových bodů do hlídky.

Krok 7: (Volitelné) Klikněte na  pro upravení přidanych klíčových bodů.

Obrázek 6–10 Upravení klíčových bodů

Krok 8: (Volitelné) Vyberte klíčový bod a klikněte na  pro jeho odstranění.

Krok 9: (Volitelné) Klikněte na  nebo  pro upravení pořadí klíčových bodů.

Krok 10: Klikněte na **Apply** pro uložení nastavení hlídky.

Krok 11: Opakováním kroků 3 až 9 můžete nastavit více hlídek.

### 6.3.4 Vyvolat hlídku

#### Účel

Vyvoláním hlídky se PTZ bude pohybovat podle předem nastavené trasy hlídky.

Krok 1: Klikněte na  na panelu nástrojů rychlého nastavení živého zobrazení kamery PTZ.

Ovládací panel PTZ se zobrazí v rozhraní napravo.

Krok 2: Klikněte na **Patrol** na ovládacím panelu PTZ.

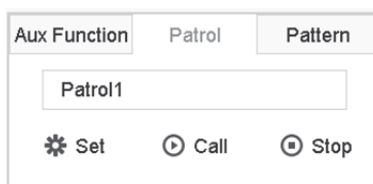

Obrázek 6–11 Konfigurace hlídky

Krok 3: V textovém poli vyberte hlídku.

Krok 4: Klikněte na **Call** pro spuštění hlídky.

Krok 5: (Volitelné) Klikněte na **Stop** pro zastavení hlídky.

### 6.3.5 Nastavení vzorce

#### Účel

Vzory lze nastavit nahráním pohybu PTZ. Můžete vyvolat vzorec, aby se kamera PTZ pohybovala podle předem definované trasy.



Krok 1: Klikněte na  na panelu nástrojů rychlého nastavení živého zobrazení kamery PTZ.

Ovládací panel PTZ se zobrazí v rozhraní napravo.

Krok 2: Klikněte na **Pattern** pro konfiguraci vzorce.

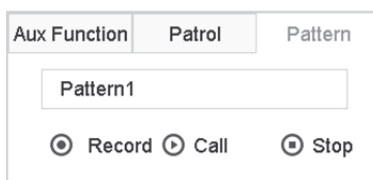

Obrázek 6–12 Konfigurace vzorce

Krok 3: V textovém poli vyberte číslo vzorce.

Krok 4: Nastavte vzorec.

- 1) Klikněte na **Record** pro spuštění nahrávání.
- 2) Klikněte na příslušné tlačítko na ovládacím panelu pro přesun kamery PTZ.
- 3) Klikněte na **Stop** pro zastavení nahrávání. Pohyb kamery PTZ je zaznamenám jako vzorec.

Krok 5: Opakováním kroků 3 až 4 můžete nastavit více vzorců.

### 6.3.6 Vyvolání vzorce

#### Účel

Postupujte podle kroků k uvedení kamery PTZ do pohybu podle předem definovaných vzorů.



Krok 1: Klikněte na  na panelu nástrojů rychlého nastavení živého zobrazení kamery PTZ.

Krok 2: Ovládací panel PTZ se zobrazí v rozhraní napravo.

Krok 3: Klikněte na **Pattern** pro konfiguraci vzorce.

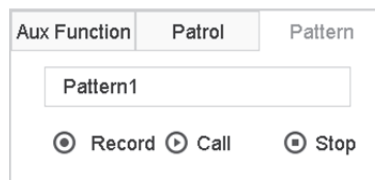

Obrázek 6–13 Konfigurace vzorce

Krok 4: V textovém poli vyberte vzorec.

Krok 5: Klikněte na **Call** pro spuštění vzorce.

Krok 6: (Volitelné) Klikněte na **Stop** pro zastavení vzorce.

## 6.3.7 Nastavení limitů lineárního vyhledávání

### *Dříve než začnete*

Ujistěte se, že připojená kamera IP podporuje funkci PTZ a že je správně připojena.

### **Účel**

Lineární vyhledávání spouští vyhledávání v horizontálním směru a předem stanoveném rozsahu.



### **POZNÁMKA**

Tato funkce je podporována pouze u některých modelů.



Krok 1: Klikněte na  na panelu nástrojů rychlého nastavení živého zobrazení kamery PTZ.

Krok 2: Ovládací panel PTZ se zobrazí v rozhraní napravo.

Krok 3: Klikněte na směrová tlačítka pro natočení kamery na lokalitu, ve které chcete nastavit limit a klikněte na **Left Limit** nebo **Right Limit** pro propojení lokality s odpovídajícím limitem.



### **POZNÁMKA**

Rychlá kopulovitá kamera lineárně vyhledává mezi levým a pravým limitem, levý limit musíte nastavit nalevo od pravého limitu. Úhel od levého limitu k pravému limitu také nesmí být vyšší než 180°.

## 6.3.8 Vyvolání lineárního vyhledávání

### POZNÁMKA

Než tuto funkci spustíte, zkontrolujte, zda připojená kamera lineární vyhledávání podporuje a zda má aktivní protokol HIKVISION.

#### **Účel**

Postupujte podle kroků k vyvolání lineárního vyhledávání v předem definovaném rozsahu vyhledávání.



Krok 1: Klikněte na  na panelu nástrojů rychlého nastavení živého zobrazení kamery PTZ.

Krok 2: Ovládací panel PTZ se zobrazí v rozhraní napravo.

Krok 3: Klikněte na **Linear Scan** pro spuštění lineárního vyhledávání, dalším kliknutím jej zastavíte.

Krok 4: (Volitelné) Klikněte na **Restore** pro smazání stanoveného levého a pravého limitu.

### POZNÁMKA

Nastavení bude možné použít až po restartování kamery.

## 6.3.9 Jednodotykové parkování

### POZNÁMKA

Před použitím této funkce se ujistěte, že připojená kamera podporuje lineární vyhledávání je v protokolu HIKVISION.

#### **Účel**

Určité modely rychlých kopulovitých kamer lze nakonfigurovat, aby po určité době nečinnosti (doba parkování) automaticky spustily předdefinovanou akci parkování (vyhledávání, předvolba, hlídka, vzorec atd.).

Krok 1: Klikněte na  na panelu nástrojů rychlého nastavení živého zobrazení kamery PTZ.

Ovládací panel PTZ se zobrazí v rozhraní napravo.

Krok 2: Klikněte na **Park (Quick Patrol)**, **Park (Patrol 1)** nebo **Park (Preset 1)** pro aktivaci funkce parkování.

**Park (Quick Patrol):** Kopulovitá kamera začne po době parkování hlídkovat v pořadí z předem stanovené předvolby 1 do předvolby 32. Nestanovené předvolby budou přeskočeny.

**Park (Patrol 1):** Kopulovitá kamera se po čase parkování začne pohybovat podle předdefinované cesty hlídky 1.

**Park (Preset 1):** Kopulovitá kamera se po čase parkování přesune do předdefinované cesty hlídky 1.



### POZNÁMKA

Dobu parkování lze nastavit pouze prostřednictvím konfiguračního rozhraní rychlé kopulovité kamery. Výchozí hodnota je 5 sekund.

Krok 3: Pro zrušení aktivace klikněte na **Stop Park (Quick Patrol)**, **Stop Park (Patrol 1)** nebo **Stop Park (Preset 1)**.

## 6.4 Pomocné funkce

### *Dříve než začnete*

Ujistěte se, že připojená kamera IP podporuje funkci PTZ a že je správně připojena.

### *Účel*

Pomocné funkce včetně světla, stěrače, 3D polohování a centra na ovládacím panelu PTZ.



Krok 1: Klikněte na  na panelu nástrojů rychlého nastavení živého zobrazení kamery PTZ.

Krok 2: Ovládací panel PTZ se zobrazí v rozhraní napravo.



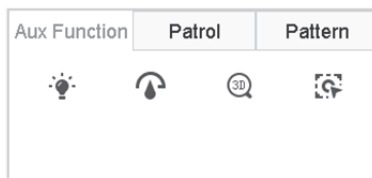

Krok 3: Klikněte na **Aux Function**.



Obrázek 6–14 Konfigurace funkce Aux

Krok 4: Klikněte na ikonu pro ovládání funkce Aux. V tabulce je uveden popis ikony.

Tabulka 6–1 Popis ikon funkcí Aux

Ikona	Popis
	Zapnutí/vypnutí světla
	Zapnutí/vypnutí stěrače
	3D polohování
	Centrum

## Kapitola 7 Ukládání

### 7.1 Správa úložných zařízení

#### 7.1.1 Instalace pevného disku

Před spuštěním zařízení k němu musíte instalovat a připojit pevný disk. Pokyny k instalaci najdete ve stručné příručce.

#### 7.1.2 Přidat síťové disky

K zařízení můžete přidat přidělený disk NAS nebo IP SAN a použít jej jako síťový pevný disk. Přidat lze až 8 síťových disků.

##### Přidání disku NAS

Krok 1: Jděte na **Storage > Storage Device**.

Krok 2: Klikněte na **Add** pro otevření rozhraní vlastní přidání.

Krok 3: Z rozevřacího seznamu vyberte možnost síťového pevného disku.

Krok 4: Typ nastavte na NAS.

Krok 5: Do textového pole zadejte IP adresu síťového pevného disku.

Krok 6: Kliknutím na tlačítko **Search** vyhledáte dostupné disky NAS.

Custom Add

NetHDD	NetHDD 1	▼
Type	NAS	▼
NetHDD IP	120 . 36 . 2 . 39	
NetHDD Directory	/nas/device1/11	⊗ Search

OK Cancel

Obrázek 7–1 Přidání disku NAS



Krok 7: Vyberte disk NAS z níže uvedeného seznamu nebo manuálně zadejte adresář v textovém poli Adresář síťového pevného disku.

Krok 8: Klikněte na **OK** pro dokončení přidání disku NAS.

### Výsledek:

Po úspěšném přidání disku NAS se vraťte do nabídky informací o pevném disku. Přidaný síťový pevný disk se zobrazí v seznamu.

## Přidání IP SAN

Krok 1: Jděte na **Storage > Storage Device**.

Krok 2: Klikněte na **Add** pro otevření rozhraní vlastní přidání.

Krok 3: Z rozevřacího seznamu vyberte možnost síťového pevného disku.

Krok 4: Vyberte typ IP SAN.

Krok 5: Do textového pole zadejte IP adresu síťového pevného disku.

Krok 6: Klikněte na **Search** pro vyhledání dostupných disků IP SAN.

Krok 7: Vyberte disk IP SAN ze seznamu.

Krok 8: Klikněte na **OK** pro dokončení přidání disku IP SAN.

### POZNÁMKA

Lze přidat jeden disk IP SAN.

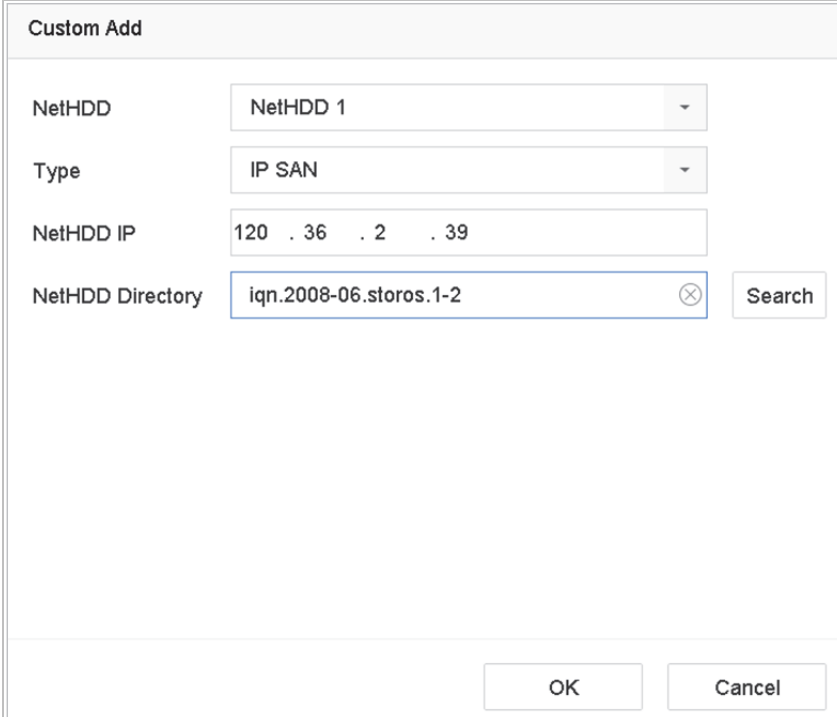

The screenshot shows a dialog box titled "Custom Add" with the following fields and controls:

- NetHDD:** A dropdown menu with "NetHDD 1" selected.
- Type:** A dropdown menu with "IP SAN" selected.
- NetHDD IP:** A text input field containing "120 . 36 . 2 . 39".
- NetHDD Directory:** A text input field containing "iqn.2008-06.storos.1-2" with a clear button (X) to its right.
- Search:** A button to the right of the directory field.
- OK:** A button at the bottom center.
- Cancel:** A button at the bottom right.

Obrázek 7–2 Přidání disku IP SAN

Krok 9: Po úspěšném přidání disku IP SAN se vraťte do nabídky informací o pevném disku. Přidaný síťový pevný disk se zobrazí v seznamu.

Pokud není instalovaný pevný disk nebo síťový pevný disk inicializovaný, vyberte jej a klikněte na **Init** pro jeho inicializaci.

### 7.1.3 Konfigurace eSATA pro ukládání dat

Když je k zařízení připojeno externí zařízení eSATA, můžete zařízení eSATA nakonfigurovat jako úložiště dat a spravovat jej v zařízení.

Krok 1: Klikněte na **Storage > Advanced**.

Krok 2: Vyberte typ eSATA pro export nebo záznam/snímání z **eSATA**.

**Export:** Použít zařízení eSATA pro zálohování.

**Záznam/snímání:** Používá se při využití disku eSATA k nahrávání nebo snímání. Postup je uveden v následujících krocích.

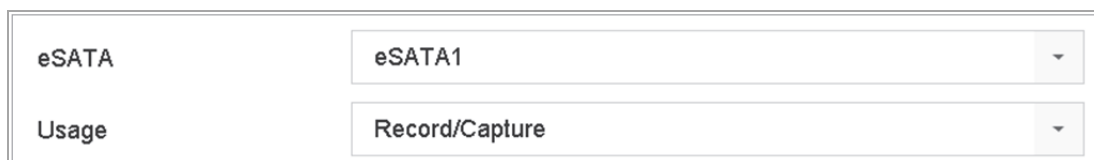

Obrázek 7–3 Nastavení režimu eSATA

Krok 3: Když je v možnosti Záznam/snímání nastaven typ eSATA, otevřete rozhraní úložného zařízení.

Krok 4: Upravte vlastnosti vybraného disku eSATA nebo jej podle požadavků inicializujte.

## 7.2 Režim ukládání

### 7.2.1 Konfigurace skupin pevného disku

#### Účel

Ve skupinách lze spravovat několik pevných disků. Video ze zadaných kanálů lze pomocí nastavení pevných disků nahrávat na určitou skupinu pevných disků.

Krok 1: Jděte na **Storage > Storage Device**.

Krok 2: Zaškrtněte políčko pro výběr pevného disku pro nastavení skupiny.

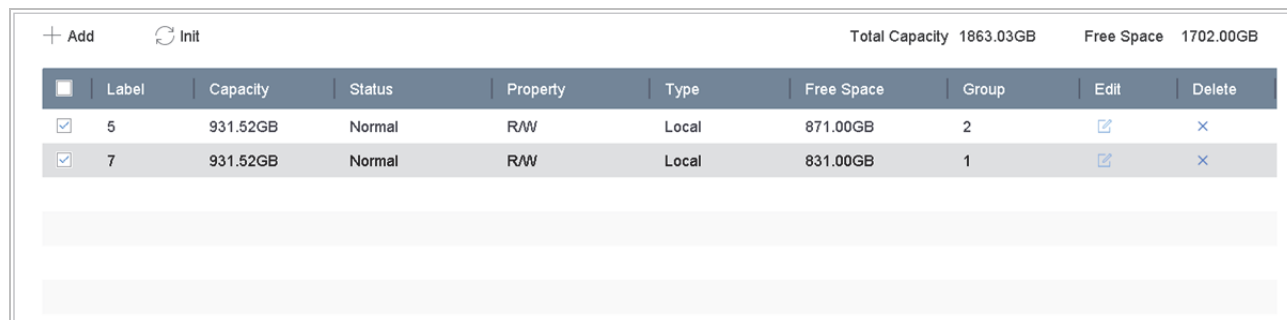

	Label	Capacity	Status	Property	Type	Free Space	Group	Edit	Delete
<input checked="" type="checkbox"/>	5	931.52GB	Normal	R/W	Local	871.00GB	2		
<input checked="" type="checkbox"/>	7	931.52GB	Normal	R/W	Local	831.00GB	1		

Obrázek 7–4 Úložné zařízení

Krok 3: Klikněte na  pro otevření rozhraní Nastavení místního pevného disku.

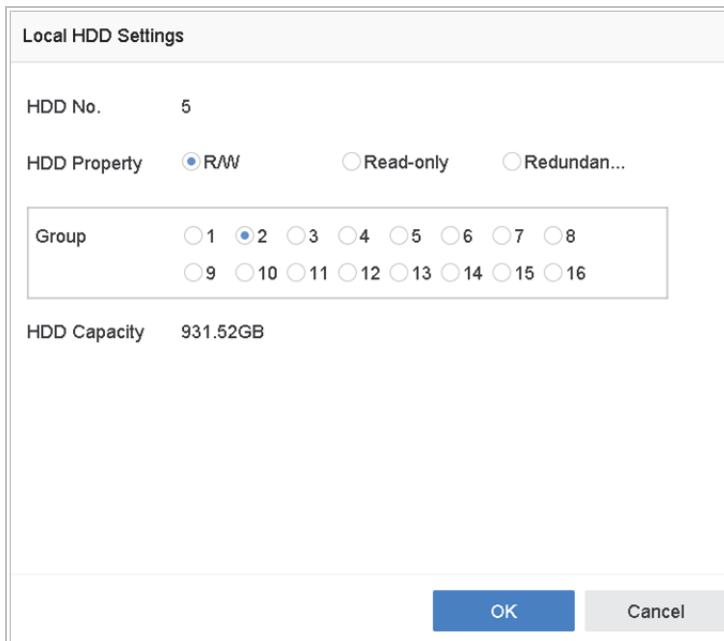

Local HDD Settings

HDD No. 5

HDD Property  RW  Read-only  Redundan...

Group  1  2  3  4  5  6  7  8  
 9  10  11  12  13  14  15  16

HDD Capacity 931.52GB

OK Cancel

Obrázek 7–5 Nastavení místního pevného disku

Krok 4: Pro aktuální pevný disk vyberte číslo skupiny.

Krok 5: Klikněte na **OK**.



#### **POZNÁMKA**

Pokud se číslo skupiny pevného disku změnilo, kamery pro pevný disk znovu seskupte.

Krok 6: Jděte na **Storage > Storage Mode**.

Krok 7: Zaškrtněte kartu **Group**.

Krok 8: Z rozevíracího seznamu vyberte číslo skupiny.

Krok 9: Zaškrtněte políčko pro výběr kamer IP, aby bylo možné ve skupině pevného disku provádět záznam/snímání.

Mode  Quota  Group

Record on HDD Group

<input type="checkbox"/> IP Camera	<input checked="" type="checkbox"/> D1	<input type="checkbox"/> D2	<input checked="" type="checkbox"/> D3	<input checked="" type="checkbox"/> D4	<input checked="" type="checkbox"/> D5	<input checked="" type="checkbox"/> D6	<input checked="" type="checkbox"/> D7	<input checked="" type="checkbox"/> D8
	<input type="checkbox"/> D9	<input type="checkbox"/> D10	<input checked="" type="checkbox"/> D11	<input checked="" type="checkbox"/> D12	<input type="checkbox"/> D13	<input type="checkbox"/> D14	<input type="checkbox"/> D15	<input type="checkbox"/> D16
	<input type="checkbox"/> D17	<input type="checkbox"/> D18	<input type="checkbox"/> D19	<input type="checkbox"/> D20	<input type="checkbox"/> D21	<input type="checkbox"/> D22	<input type="checkbox"/> D23	<input type="checkbox"/> D24
	<input type="checkbox"/> D25	<input type="checkbox"/> D26	<input type="checkbox"/> D27	<input type="checkbox"/> D28	<input type="checkbox"/> D29	<input type="checkbox"/> D30	<input type="checkbox"/> D31	<input type="checkbox"/> D32
	<input type="checkbox"/> D33	<input type="checkbox"/> D34	<input type="checkbox"/> D35	<input type="checkbox"/> D36	<input type="checkbox"/> D37	<input type="checkbox"/> D38	<input type="checkbox"/> D39	<input type="checkbox"/> D40
	<input type="checkbox"/> D41	<input type="checkbox"/> D42	<input type="checkbox"/> D43	<input type="checkbox"/> D44	<input type="checkbox"/> D45	<input type="checkbox"/> D46	<input type="checkbox"/> D47	<input type="checkbox"/> D48
	<input type="checkbox"/> D49	<input type="checkbox"/> D50	<input type="checkbox"/> D51	<input type="checkbox"/> D52	<input type="checkbox"/> D53	<input type="checkbox"/> D54	<input type="checkbox"/> D55	<input type="checkbox"/> D56

Obrázek 7–6 Režim úložiště – skupina pevného disku

Krok 10: Klikněte na tlačítko **Apply**.

### POZNÁMKA

Zařízení restartujte, aby se aktivovalo nastavení nového režimu úložiště.

## 7.2.2 Konfigurace kvóty pevného disku

### Účel

Každou kameru lze nakonfigurovat s přidělenou kvótou pro ukládání nahraných souborů nebo zachycených snímků.

Krok 1: Jděte na **Storage > Storage Mode**.

Krok 2: Zaškrtněte políčko na kartě **Quota**.

Krok 3: Vyberte kameru, u které chcete nastavit kvótu.

Krok 4: Do textového pole **Max. Record Capacity (GB)** a **Max. Picture Capacity (GB)** zadejte kapacitu úložiště.

Mode  Quota  Group

Camera [D1] IPCamera 01

Used Record Capacity 18.00GB

Used Picture Capacity 2048.00MB

HDD Capacity (GB) 1863

Max. Record Capacity (GB) 1500

Max. Picture Capacity (GB) 50

⚠ Free Quota Space 313 GB

Copy to Apply

Obrázek 7–7 Režim úložiště – kvóta pevného disku

Krok 5: (Volitelné) Pokud chcete zkopírovat nastavení kvóty aktuální kamery i do dalších kamer, klikněte na **Copy to**.

Krok 6: Klikněte na tlačítko **Apply**.



### POZNÁMKA

Když je kapacita kvóty nastavena na 0, všechny kamery budou pro záznam a zachycení snímků využívat celkovou kapacitu pevného disku.



### POZNÁMKA

Zařízení restartujte, aby se aktivovalo nastavení nového režimu úložiště.

## 7.3 Parametry nahrávání

### 7.3.1 Hlavní stream

Hlavní stream se týká primárního streamu, který má vliv na data zaznamenaná na jednotce pevného disku a přímo určí kvalitu a velikost obrazu vašeho záznamu.

Ve srovnání s dílčím streamem může hlavní stream nabídnout vyšší kvalitu videa s vyšším rozlišením a snímkovým kmitočtem.

**Frame Rate** (sn./s – snímků za sekundu): udává kolik snímků je zachyceno za každou sekundu. Vyšší počet snímků za sekundu je výhodný, když je ve videostreamu pohyb, protože udržuje kvalitu obrazu po celou dobu.

**Resolution:** Rozlišení obrazu je měřítkem toho, kolik detailů může digitální obraz mít: čím vyšší je rozlišení, tím větší je úroveň detailů. Rozlišení lze zadat jako počet pixelových sloupců (šířka) na počet pixelových řádků (výška), např. 1024 × 768.

**Bitrate:** Přenosová rychlost (v kbit/s nebo Mbit/s) se často označuje jako rychlost, ale ve skutečnosti udává počet bit / jednotka času a ne vzdálenost / jednotka času.

**Enable H.264+ Mode:** Režim H.264 + pomáhá zajistit vysokou kvalitu videa se sníženým datovým tokem. To může účinně snížit potřebu šířky pásma a úložného prostoru na pevném disku.



#### POZNÁMKA

Nastavení vyššího rozlišení, snímkového kmitočtu a datového toku vám poskytne lepší kvalitu videa, bude také ale vyžadovat větší šířku internetového pásma a využívat většího úložného prostoru na pevném disku.

### 7.3.2 Dílčí stream

Dílčí stream je druhý kodek, který je spuštěný spolu s hlavním streamem. Umožňuje vám snížit odchozí šířku pásma internetu, aniž byste museli obětovat přímou kvalitu nahrávání.

Dílčí stream je často výlučně používán aplikacemi chytrých telefonů pro sledování živého videa. Z tohoto nastavení mohou nejvíce těžit uživatelé s omezenou rychlostí internetu.

### 7.3.3 Obrázek

Obrázek se týká zachycení živého obrazu u kontinuálního záznamu nebo záznamu události. (**Storage > Capture Schedule > Advanced**)

**Picture Quality:** nastaví kvalitu snímku na nízkou, střední nebo vysokou. Při vyšší kvalitě snímku jsou vyšší požadavky na prostor úložiště.

**Interval:** interval zachycení živého snímku.

**Capture Delay Time:** doba zachycení snímků.

### 7.3.4 ANR

Funkce ANR (Automatic Network Replenishment) umožňuje kamerám IP ukládat soubory záznamu na místní úložiště při odpojení sítě, a po jejím obnovení nahraje soubory do zařízení.

Funkci ANR (Automatic Network Replenishment) povolíte prostřednictvím webového prohlížeče (**Configuration > Storage > Schedule Settings > Advanced**).

### 7.3.5 Konfigurace nastavení pokročilého záznamu

Krok 1: Jděte na **Storage > Schedule Settings > Record Schedule/Capture Schedule**.

Krok 2: Zaškrtněte **Enable** pro povolení plánovaného nahrávání.

Krok 3: Klikněte na **Advanced** pro nastavení parametrů nahrávání.

The image shows a dialog box titled "Advanced Parameters" with the following settings:

- Record Audio:**  (unchecked)
- Pre-Record:** 5s
- Post-Record:** 5s
- Stream Type:** Main Stream
- Expired Time (day):** 5
- Redundant Record/Capture

Buttons: OK, Cancel

Obrázek 7–8 Nastavení pokročilého záznamu

**Record Audio:** Zaškrtnutím nebo zrušením zaškrtnutí zaškrťovacího políčka povolíte nebo zakážete nahrávání zvuku.

**Pre-record:** Čas, který nastavíte pro záznam před plánovaným časem nebo událostí. Pokud například alarm spustí nahrávání v 10:00 a nastavili jste dobu před nahráváním na 5 sekund, začne kamera nahrávat v 9:59:55.

**Post-record:** Čas, který nastavíte pro záznam po plánovaném čase nebo události. Pokud například alarm skončí nahrávání v 11:00 a nastavili jste dobu po nahrávání na 5 sekund, bude kamera nahrávat do 11:00:05.

**Expired Time:** Doba vypršení platnosti je časový úsek, po který bude zaznamenaný soubor uchován na pevném disku. Dosáhne-li se daného termínu, soubor se odstraní. Pokud nastavíte dobu vypršení platnosti na hodnotu 0, soubor se neodstraní. Skutečná doba uchovávání souboru by měla být stanovena podle kapacity pevného disku.

**Redundant Record/Capture:** Povolením redundantního záznamu nebo zachycení uložíte záznam nebo zachycený snímek na redundantní pevný disk. Viz *Kapitola Konfigurace redundantního nahrávání a snímání*.

**Stream Type:** Pro záznam lze zvolit možnost hlavní stream a dílčí stream. Pokud zvolíte možnost Sub-stream, bude možné nahrávat delší období se stejným úložným místem.

Krok 4: Kliknutím na tlačítko **OK** uložte nastavení.

## 7.4 Konfigurace plánu nahrávání

Nastavíte-li plán nahrávání, kamera poté automaticky spustí nebo zastaví nahrávání dle nakonfigurovaného plánu.

### Než začnete

Před uložením videosouborů, obrázků a souborů protokolu se ujistěte, že jste do zařízení nainstalovali jednotky pevných disků nebo přidali síťové disky.

Pokyny pro instalaci pevného disku najdete ve *Stručné příručce*.

Bližší údaje najdete v *Kapitole 7.1.2 Přidat síťové disky* pro připojení síťového pevného disku.

Krok 1: Jděte na **Storage > Recording Schedule**.

Krok 2: Vyberte kameru.

Krok 3: Zaškrtněte **Enable Schedule**.

Krok 4: Vyberte **Typ záznamu**. Typ záznamu může být nepřetržitý, založený na detekci pohybu, alarmu, pohybu nebo alarmu, pohybu a alarmu a události.

Konfigurovat lze různé typy záznamu.

**Continuous:** Plánovaný záznam.

**Event:** Záznam spuštěný alarmem spuštěným při všech událostech.

**Motion:** Záznam spuštěný detekcí pohybu.

**Alarm:** Záznam spuštěný alarmem.

**M/A:** Záznam spuštěný detekcí pohybu nebo alarmem.

**M&A:** Záznam spuštěný detekcí pohybu a alarmem.

**POS:** Záznam spuštěný POS a alarmem.

Krok 5: Vyberte den a kliknutím a přetažením myši na časové liště nastavte plánovaný záznam.



Camera No. [D3] Camera 01

Enable Schedule

Advanced

Continuous
  Event
  Motion
  Alarm
  M | A
  M & A
  None
 Edit

	0	2	4	6	8	10	12	14	16	18	20	22	24	
Mon														1
Tue														2
Wed														3
Thu														4
Fri														5
Sat														6
Sun														7

Copy to
Apply

Obrázek 7–9 Plán nahrávání

Krok 6: Výše uvedené kroky zopakujte pro plánování záznamu nebo zachycení i pro další dny v týdnu.



### POZNÁMKA

Ve výchozím nastavení zařízení z výroby je nakonfigurováno celodenní kontinuální nahrávání.

Krok 7: (Volitelné) Kopírování nastavení plánu jednoho dne do dalších dnů v týdnu nebo svátků.



- 1) Klikněte na kartu .
- 2) Vyberte den (dny), které chcete duplikovat stejným nastavením plánu.
- 3) Klikněte na **OK**.

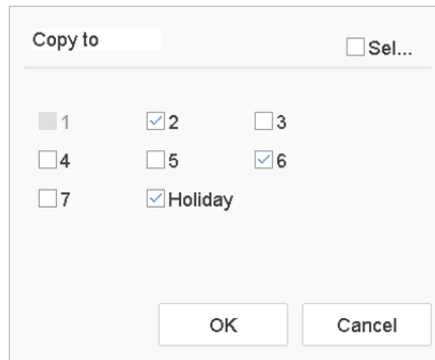

Obrázek 7–10 Kopírování plánu na ostatní dny

Krok 8: Klikněte na tlačítko **Apply**.



### POZNÁMKA

Pro povolení možností Pohyb, Alarm, M | A (pohyb nebo alarm), M & A (pohyb a alarm) a Nahrávání nebo zachycení spuštěné události musíte nakonfigurovat nastavení detekce pohybu, nastavení vstup alarmu a také další události. Podívejte se na Kapitola 11 Nastavení události a alarmu a Kapitola 12 Alarm události VCA, kde jsou uvedeny bližší údaje.

## 7.5 Konfigurace kontinuálního záznamu

Krok 1: Jděte na **Camera > Encoding Parameters > Recording Parameters**.

Krok 2: Nastavte parametry kontinuálního záznamu hlavní stream/dílčí stream kamery.

Krok 3: Jděte na **Storage > Recording Schedule**.

Krok 4: Typ záznamu nastavte na **Continuous**.

Krok 5: Přetažením myši na časové liště nastavte kontinuální plánovaný záznam. Bližší údaje najdete v Kapitole 7.4 Konfigurace plánu nahrávání.

## 7.6 Konfigurace záznamu spuštěného detekcí pohybu

Můžete nakonfigurovat záznam spuštěný detekcí pohybu.

Krok 1: Jděte na **System > Event > Normal Event > Motion Detection**.

Krok 2: Nakonfigurujte detekci pohybu a vyberte kanál(y) pro spuštění záznamu v případě, že dojde k pohybu. Bližší údaje najdete v Kapitole 11.3 Konfigurace alarmů detekce pohybu.

Krok 3: Jděte na **Camera > Encoding Parameters > Recording Parameters**.

Krok 4: Nastavte parametry záznamu hlavní stream/dílčí stream kamery.

Krok 5: Jděte na **Storage > Recording Schedule**.

Krok 6: Typ záznamu nastavte na **Motion**.

Krok 7: Přetažením myši na časové liště nastavte plánovaný záznam detekce pohybu. Bližší údaje najdete v Kapitole 7.4 Konfigurace plánu nahrávání.

## 7.7 Konfigurace záznamu spuštěného událostí

Můžete nakonfigurovat záznam spuštěný detekcí pohybu, detekcí pohybu a alarmem, detekcí obličeje, detekcí vozidla, detekce překročení linie atd.

Krok 1: Jděte na **System > Event**.

Krok 2: Nakonfigurujte detekci události a vyberte kanál(y) pro spuštění záznamu v případě, že dojde k události. Bližší údaje najdete na Kapitola 11 Nastavení události a alarmu a Kapitola 12 Alarm události VCA.

Krok 3: Jděte na **Camera > Encoding Parameters > Recording Parameters**.

Krok 4: Nastavte parametry záznamu hlavní stream/dílčí stream kamery.

Krok 5: Jděte na **Storage > Recording Schedule**.

Krok 6: Jako typ záznamu vyberte **Event**.

Krok 7: Přetažením myši na časové liště nastavte plánovaný záznam detekce události. Bližší údaje najdete v Kapitole 7.4 Konfigurace plánu nahrávání.

## 7.8 Konfigurace záznamu spuštěného alarmem

Můžete nakonfigurovat záznam spuštěný detekcí pohybu, detekcí obličeje, detekcí vozidla, detekce překročení linie atd.

Krok 1: Jděte na **System > Event > Normal Event > Alarm Input**.

Krok 2: Nakonfigurujte vstup alarmu a vyberte kanál(y) pro spuštění záznamu v případě, že dojde k alarmu.

Bližší údaje najdete na Kapitola 11 Nastavení události a alarmu a Kapitola 12 Alarm události VCA.

Krok 3: Jděte na **Camera > Encoding Parameters > Recording Parameters**.

Krok 4: Nastavte parametry záznamu hlavní stream/dílčí stream kamery.

Krok 5: Jděte na **Storage > Recording Schedule**.

Krok 6: Typ záznamu nastavte na **Alarm**

Krok 7: Přetažením myši na časové liště nastavte plánovaný záznam alarmu. Bližší údaje najdete v Kapitole 7.4 Konfigurace plánu nahrávání.

## 7.9 Konfigurace záznamu spuštěného událostí POS

Můžete nakonfigurovat nahrávání spuštěné připojenou událostí POS, např. transakce atd.

Krok 1: Jděte na **System > POS Settings**.

Krok 2: Nakonfigurujte POS a vyberte kanál(y) v **Event Linkage** pro spuštění záznamu v případě, že dojde k události POS.

Bližší údaje najdete v Kapitola 13 Inteligentní analýza.

Krok 3: Jděte na **Camera > Encoding Parameters > Recording Parameters**.

Krok 4: Nastavte parametry záznamu hlavní stream/dílků stream kamery.

Krok 5: Jděte na **Storage > Recording Schedule**.

Krok 6: Jako typ záznamu vyberte **POS Event**.

Krok 7: Nastavte plán pro záznam spuštěný událostí POS. Bližší údaje najdete v Kapitole 7.4 Konfigurace plánu nahrávání.

## 7.10 Konfigurace zachycení snímku

Obrázek se týká zachycení živého obrazu u kontinuálního záznamu nebo záznamu události.

Krok 1: Jděte na **Storage > Capture Schedule > Advanced**.

Krok 2: Nastavte parametry snímku.

**Resolution:** nastaví rozlišení zachycovaného snímku.

**Picture Quality:** nastaví kvalitu snímku na nízkou, střední nebo vysokou. Při vyšší kvalitě snímku jsou vyšší požadavky na prostor úložiště.

**Interval:** interval zachycení živého snímku.

**Capture Delay Time:** doba zachycení snímků.

Krok 3: Jděte na **Storage > Capture Schedule**.

Krok 4: Vyberte kameru, kterou chcete snímek zachytit.

Krok 5: Nastavte plán zachycení snímku. Bližší údaje najdete v Kapitole 7.4 Konfigurace plánu nahrávání.

## 7.11 Konfigurace záznamu a zachycení o svátcích

**Účel:**

Postupujte podle kroků, a nakonfigurujte tak plán nahrávání nebo snímání pro svátky v daném roce. Pro svátky můžete požadovat jiný plán nahrávání a snímání.

Krok 1: Jděte na **System > Holiday Settings**.

Krok 2: Ze seznamu vyberte svátek a klikněte na tlačítko .

Krok 3: Zaškrtněte políčko **Enable** pro konfiguraci svátku.

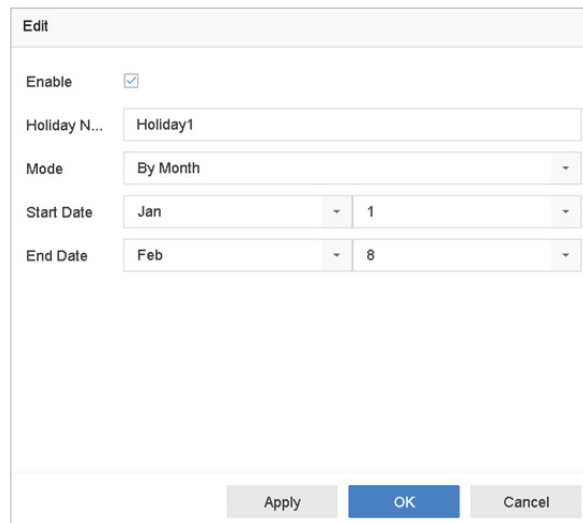

Edit	
Enable	<input checked="" type="checkbox"/>
Holiday N...	Holiday1
Mode	By Month
Start Date	Jan 1
End Date	Feb 8
Apply OK Cancel	

Obrázek 7–11 Úprava nastavení svátků

- 1) Upravte název svátku.
- 2) Vyberte režim podle data, týdne nebo měsíce.
- 3) Nastavte začátek a konec svátku.
- 4) Klikněte na **OK**.

Krok 4: Nastavte plán pro sváteční záznam. Bližší údaje najdete v Kapitole 7.4 Konfigurace plánu nahrávání.

## 7.12 Konfigurace redundantního nahrávání a snímání

### Účel:

Povolíte-li možnost redundantního nahrávání a snímání, což představuje ukládání souborů záznamu a zachycených snímků nikoli pouze na pevný disk s funkcí čtení i zápisu, ale také na redundantní pevný disk. Zvýšíte tak efektivně zabezpečení a spolehlivost dat.



### POZNÁMKA

Než vlastnosti pevného disku nastavíte na Redundance, musíte režim úložiště nastavit na *Group*. Podrobné informace naleznete v kapitole 7.2.1 Konfigurace skupin pevného disku. K dispozici by měl být další alespoň jeden pevný disk s funkcí čtení a zápisu.

Krok 1: Jděte na **Storage > Storage Device**.

Krok 2: V seznamu vyberte **HDD** a klikněte na  pro otevření rozhraní Nastavení místního pevného disku.

Krok 3: Nastavte vlastnost pevného disku na možnost **Redundancy**.

Local HDD Settings

HDD No. 5

HDD Property  R/W  Read-only  Redundan...

Group  1  2  3  4  5  6  7  8  
 9  10  11  12  13  14  15  16

HDD Capacity 931.52GB

OK Cancel

Obrázek 7–12 Vlastnosti pevného disku – redundance

Krok 4: Jděte na **Storage > Schedule Settings > Record Schedule/Capture Schedule**.

Krok 5: Kliknutím na tlačítko **Advanced** nastavte parametry záznamu kamery.

Advanced Parameters

Record Audio:

Pre-Record: 5s

Post-Record: 5s

Stream Type: Main Stream

Expired Time (day): 5

Redundant Record/Capture

OK Cancel

Obrázek 7–13 Parametry nahrávání

Krok 6: Zaškrtněte zaškrtačací políčko u možnosti **Redundant Record/Capture**.

Krok 7: Nastavení uložte kliknutím na **OK**.

## Kapitola 8 Diskové pole (RAID)

### Účel

Diskové pole je technologie virtualizace ukládání dat, která kombinuje více fyzických diskových jednotek do jedné logické jednotky. Pole, které je také známé jako „RAID“, ukládá data na více pevných discích, aby byla zajištěna dostatečná redundance a data mohla být v případě selhání jednoho disku obnovena. Data jsou distribuována napříč jednotkami jedním z několika způsobů zvaných „úrovně RAID“, založených na redundanci a požadovaném výkonu.



### POZNÁMKA

Diskové pole je podporováno pouze zařízeními řady DS-9600NI-I.

## 8.1 Vytvoření diskového pole

### Účel

Zařízení podporuje softwarová disková pole. Je nutné povolit funkci RAID. Pole je možné vytvořit dvěma způsoby: konfigurace na jeden dotyk a manuální konfigurace. Postup vytvoření pole je zobrazen v následujícím diagramu.

### 8.1.1 Povolit pole RAID

#### Účel

Proveďte následující kroky pro povolení funkce diskového pole.

Krok 1: Jděte na **Storage > Advanced**.

The screenshot shows a configuration interface with the following settings:

Overwrite	<input checked="" type="checkbox"/>
eSATA	eSATA1
Usage	Record/Capture
Enable HDD Sleeping	<input checked="" type="checkbox"/>
Enable RAID	<input checked="" type="checkbox"/>

Use the enterprise-class HDD.

Apply

Obrázek 8–1 Pokročilé

Krok 2: Zaškrtněte **Enable RAID**.

Krok 3: Klikněte na tlačítko **Apply**.

Krok 4: Nastavení bude možné použít až po restartování zařízení.

## 8.1.2 Vytvoření konfigurace na jeden dotyk

### Účel

Konfigurace na jeden dotyk vytváří diskové pole. Jako výchozí je typ pole vytvořený konfigurací na jeden dotyk RAID 5.

### Dříve než začnete

Povolte funkci RAID. Bližší údaje najdete v kapitole 8.1.1 Povolit pole RAID.

Nainstalujte alespoň 3 pevné disky. Pokud je nainstalováno více než 10 pevných disků, vytvoří se 2 pole. Aby byla udržena spolehlivá a stabilní činnost pevných disků, doporučujeme používat průmyslové pevné disky stejného modelu a kapacity.

Krok 1: Jděte na **Storage > RAID Setup > Physical Disk**.

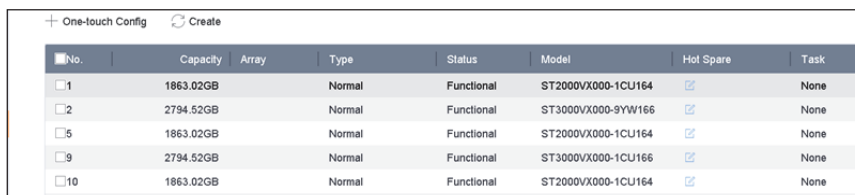

No.	Capacity	Array	Type	Status	Model	Hot Spare	Task
<input type="checkbox"/> 1	1863.02GB		Normal	Functional	ST2000VX000-1CU164	<input checked="" type="checkbox"/>	None
<input type="checkbox"/> 2	2794.52GB		Normal	Functional	ST3000VX000-9YW166	<input checked="" type="checkbox"/>	None
<input type="checkbox"/> 5	1863.02GB		Normal	Functional	ST2000VX000-1CU164	<input checked="" type="checkbox"/>	None
<input type="checkbox"/> 9	2794.52GB		Normal	Functional	ST3000VX000-1CU166	<input checked="" type="checkbox"/>	None
<input type="checkbox"/> 10	1863.02GB		Normal	Functional	ST2000VX000-1CU164	<input checked="" type="checkbox"/>	None

Obrázek 8–2 Fyzický disk

Krok 2: Klikněte na **One-touch Config**.

Krok 3: V možnosti **Array Name** nastavte název pole a kliknutím na **OK** spusťte konfiguraci.

### POZNÁMKA

Pokud instalujete 4 nebo více pevných disků, vytvoří se disk pro výměnu za chodu, které je určený pro obnovu pole.

Krok 4: Když se po dokončení vytváření pole objeví vyskakovací okno, klikněte na **OK**.

Krok 5: Volitelně může zařízení také vytvořené pole automaticky inicializovat. Jděte na **Storage > RAID Setup > Array** a podívejte se na informace týkající se vytvořeného pole.

## 8.1.3 Manuální vytvoření

### Účel

Manuálně můžete vytvořit pole RAID 0, RAID 1, RAID 5, RAID 6 nebo RAID 10.

Krok 1: Jděte na **Storage > RAID Setup > Physical Disk**.

Krok 2: Klikněte na **Create**.



Obrázek 8–3 Okno vytvoření pole

Krok 3: Zadejte název pole.

Krok 4: Podle potřeby vyberte **RAID Level** jako **RAID 0**, **RAID 1**, **RAID 5**, **RAID 6** nebo **RAID 10**.

Krok 5: Vyberte fyzické disky, které budou tvořit pole.

Tabulka 8–1 Požadovaný počet pevných disků

Úroveň RAID	Požadovaný počet pevných disků
RAID 0	Alespoň 2 pevné disky.
RAID 1	Alespoň 2 pevné disky.
RAID 5	Alespoň 3 pevné disky.
RAID 6	Alespoň 4 pevné disky.
RAID 10	Počet pevných disků musí být od 4 do 16.

Krok 6: Klikněte na **OK**.

Krok 7: Volitelně může zařízení také vytvořené pole automaticky inicializovat. Jděte na **Storage > RAID Setup > Array to** a podívejte se na informace týkající se vytvořeného pole.

No	Name	Free Space	Physical Disk	Hot S...	Status	Level	Rebuild	Delete	Task
1	Array01	3725/3725G	1 5 10		Functional	RAID 5		×	Initialize (Fast)(Running) 43%

Obrázek 8–4 Seznam polí

## 8.2 Obnova pole

### Účel:

Stav pole může být Funkční, Snížený výkon a Offline. Aby byla zajištěna vysoká bezpečnost a spolehlivost dat uložených v poli, proveďte okamžitou a řádnou údržbu polí podle jejich stavu.

Funkční: Žádná ztráta disku v poli.

Offline: Počet ztracených disků v poli přesáhl limit.

Snížený výkon: Pokud jakýkoli disk v poli selže, sníží se výkon pole. Obnovou pole jeje vraťte do stavu Funkční.

### 8.2.1 Konfigurace disku určeného k výměně za chodu

#### Účel

Disky k výměně za chodu jsou nutné k provedení automatické obnovy diskového pole.

Krok 1: Jděte na **Storage > RAID Setup > Physical Disk**.

No.	Capacity	Array	Type	Status	Model	Hot Spare	Task
1	1863.02GB	Array01	Array	Functional	ST2000VX000-1CU164	—	None
<input type="checkbox"/> 2	2794.52GB		Normal	Functional	ST3000VX000-9YW166		None
5	1863.02GB	Array01	Array	Functional	ST2000VX000-1CU164	—	None
<input type="checkbox"/> 9	2794.52GB		Normal	Functional	ST3000VX000-1CU166		None
10	1863.02GB	Array01	Array	Functional	ST2000VX000-1CU164	—	None

Obrázek 8–5 Fyzický disk

Krok 2: Klikněte na dostupného disku, abyste ho nastavili jako disk k výměně za chodu.

### 8.2.2 Automatická obnova pole

#### Účel

Zařízení může pomocí disků k výměně za chodu automaticky obnovit pole se sníženým výkonem.

#### Dříve než začnete

Vytvořte disky k výměně za chodu. Bližší údaje najdete v kapitole 8.2.1 Konfigurace disku určeného k výměně za chodu.

Krok 1: Zařízení pomocí disků k výměně za chodu automaticky obnoví pole se sníženým výkonem. Jděte na **Storage > RAID Setup > Array** a podívejte se na průběh obnovy.

No	Name	Free Space	Physical Disk	Hot Spare	Status	Level	Rebuild	Delete	Task
1	Array01	3725/3725G	2 5 10		Degraded	RAID 5			Rebuild(Running) 0%

Obrázek 8–6 Seznam polí

## 8.2.3 Manuální obnova pole

### Účel

Pokud nejsou konfigurovány žádné disky k výměně za chodu, obnovte pole se sníženým výkonem manuálně.

### Dříve než začnete

Pokud chcete pole obnovit, musíte mít k dispozici alespoň jeden fyzický disk.

Krok 1: Jděte na **Storage > RAID Setup > Array**.

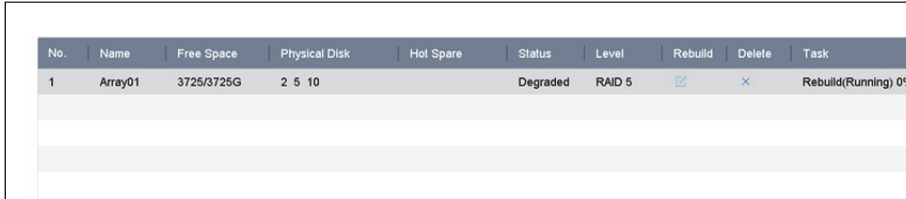

No.	Name	Free Space	Physical Disk	Hot Spare	Status	Level	Rebuild	Delete	Task
1	Array01	3725/3725G	2 5 10		Degraded	RAID 5			Rebuild(Running) 0%

Obrázek 8–7 Seznam polí

Krok 2: Klikněte na  pole se sníženým výkonem.

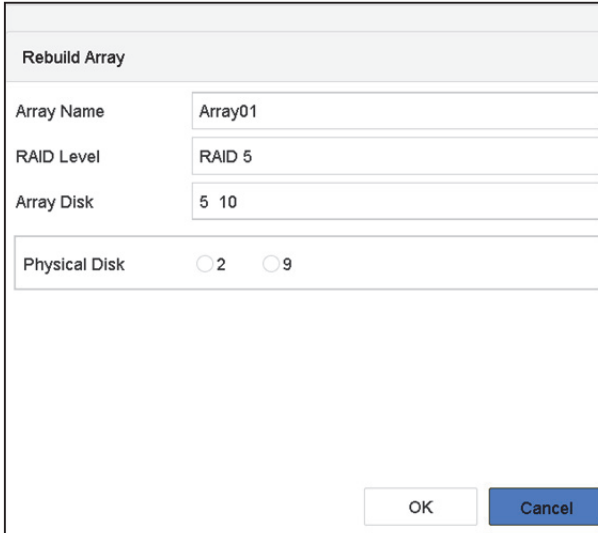

**Rebuild Array**

Array Name:

RAID Level:

Array Disk:

Physical Disk:  2  9

Obrázek 8–8 Obnova pole

Krok 3: Vyberte dostupný fyzický disk.

Krok 4: Klikněte na **OK**.

Krok 5: Ve vyskakovacím okně „Neodpojujte fyzický disk, když u něho dochází k obnově“ klikněte na **OK**.



## 8.3 Odstranění pole

### POZNÁMKA

Odstraněním pole smažete všechna data, která jsou na něm uložena.

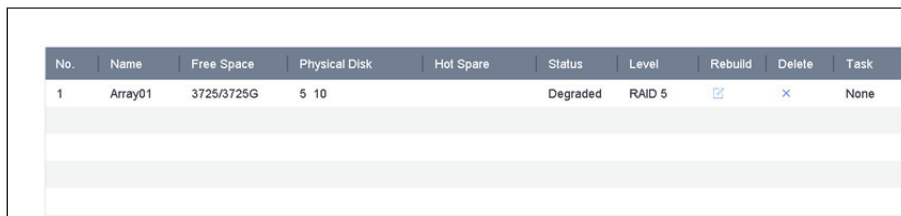
Krok 1: Jděte na **Storage > RAID Setup > Array**.



No.	Name	Free Space	Physical Disk	Hot Spare	Status	Level	Rebuild	Delete	Task
1	Array01	3725/3725G	5 10		Degraded	RAID 5			None

Obrázek 8–9 Seznam polí

Krok 2: Klikněte na  pole a odstraňte jej.

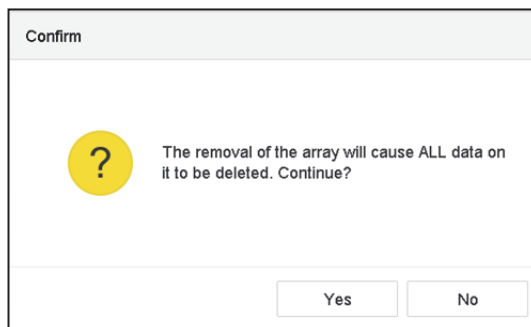

Obrázek 8–10 Upozornění

Krok 3: Ve vyskakovacím okně klikněte na **Yes**.

## 8.4 Kontrola a úprava firmwaru

### Účel

Můžete se podívat na informace o firmwaru a v rozhraní Firmware nastavit rychlost úloh na pozadí.

Krok 1: Jděte na **Storage > RAID Setup > Firmware**.

Version	1.1.0.0003
Physical Disk Count	16
Array Count	16
Virtual Disk Count	0
RAID Level	0 1 5 6 10
Hot Spare Type	Global Hot Spare
Support Rebuild	Yes
Background Task Speed	Medium Speed ▾

Obrázek 8–11 Firmware

Krok 2: Volitelně můžete nastavit **Background Task Speed**.

Krok 3: Klikněte na **Apply**.

## Kapitola 9 Správa souborů

### 9.1 Hledání a export všech souborů

#### 9.1.1 Hledání souborů

##### Účel

Specifikovat podrobné podmínky hledání videí a snímků.

Krok 1: Jděte na **File Management > All Files**.

Krok 2: Specifikujte podrobné podmínky včetně času, kamery, typu události atd.

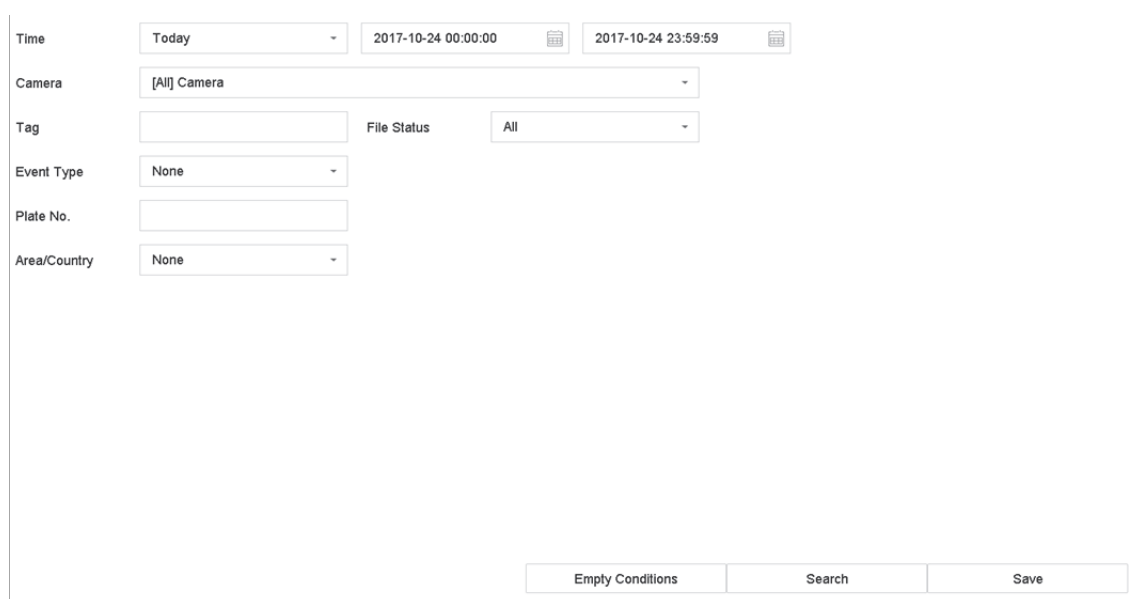

Time	Today	2017-10-24 00:00:00	2017-10-24 23:59:59
Camera	[All] Camera		
Tag		File Status	All
Event Type	None		
Plate No.			
Area/Country	None		

Empty Conditions Search Save

Obrázek 9–1 Hledat všechny soubory

Krok 3: Kliknutím na **Search** zobrazíte výsledky. Zobrazí se odpovídající soubory.

#### 9.1.2 Export souborů

##### Účel

Export souborů určených pro zálohování pomocí zařízení USB (USB flash disk, USB pevný disk, jednotka USB optického disku), jednotka SATA optického disku nebo pevný disk eSATA.

Krok 1: Vyhledávání souborů pro export. Podrobnosti najdete v *9.1.1 Hledání souborů*.

Krok 2: Klikněte na soubory, které chcete vybrat a klikněte na **Export**.

Krok 3: Vyberte soubor, který chcete exportovat jako **Video and Log** a klikněte na **OK**.

Krok 4: Pro export souborů do záložního zařízení klikněte na **OK**.

## 9.2 Hledání a export souborů s lidmi

### 9.2.1 Hledání souborů s lidmi

#### Účel

Specifikovat podrobné podmínky, podle kterých hledat snímky a videa s lidmi.

#### Dříve než začnete

Nakonfigurujte funkci detekce lidského těla u kamer, u kterých chcete provést hledání a export snímků a videí s lidmi.

Krok 1: Jděte na **File Management > Human Files**.

Krok 2: Vyberte **Time** a **Camera** pro hledání.

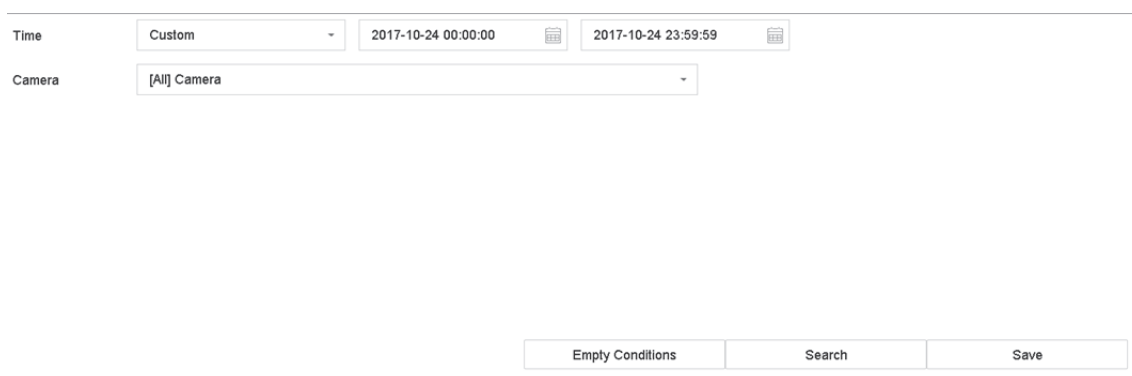

The screenshot shows a search configuration window. Under the 'Time' label, there is a 'Custom' dropdown menu, followed by two date and time pickers: '2017-10-24 00:00:00' and '2017-10-24 23:59:59'. Under the 'Camera' label, there is a dropdown menu currently showing '[All] Camera'. At the bottom of the window, there are three buttons: 'Empty Conditions', 'Search', and 'Save'.

Obrázek 9–2 Hledat soubory s lidmi

Krok 3: Kliknutím na **Search** zobrazíte výsledky. V miniaturách nebo seznamu se zobrazí odpovídající soubory.

Krok 4: V liště nabídky vyberte **Target Picture** nebo **Source Picture** pro zobrazení pouze souvisejících snímků.

**Cílový snímek:** Zobrazí výsledky hledání detailních snímků lidí.

**Zdrojový snímek:** Zobrazí výsledky hledání originálních snímků zachycených kamerou.

### 9.2.2 Export souborů s lidmi

#### Účel

Export souborů určených pro zálohování pomocí zařízení USB (USB flash disk, USB pevný disk, jednotka USB optického disku), jednotka SATA optického disku nebo pevný disk eSATA.

Krok 1: Vyhledejte soubory s lidmi, které chcete exportovat. Podrobnosti najdete v *9.2.1 Hledání souborů s lidmi*.

Krok 2: Klikněte na vybrané soubory a klikněte na **Export**.

Krok 3: Vyberte soubor, který chcete exportovat jako **Video and Log** a klikněte na **OK**.

Krok 4: Pro export souborů do záložního zařízení klikněte na **OK**.

## 9.3 Hledání a export souborů s vozidly

### 9.3.1 Hledání souborů s vozidly

#### Účel

Specifikovat podrobné podmínky, podle kterých hledat snímky a videa s vozidly.

#### Dříve než začnete

Nakonfigurujte funkci detekce vozidel u kamer, u kterých chcete provést hledání a export snímků a videí s vozidly.

Krok 1: Jděte na **File Management > Vehicle Files**.

Krok 2: Specifikujte podrobné podmínky, jako je **Time**, **Camera**, **Plate No.** a **Area/Country**.

The screenshot shows a search configuration window. It has four main sections: 'Time' with a dropdown set to 'Custom' and two date pickers showing '2017-10-24 00:00:00' and '2017-10-24 23:59:59'; 'Camera' with a dropdown set to '[All] Camera'; 'Plate No.' with an empty text input field; and 'Area/Country' with a dropdown set to 'None'. At the bottom right, there are three buttons: 'Empty Conditions', 'Search', and 'Save'.

Obrázek 9–3 Hledat soubory s vozidly

Krok 3: Kliknutím na **Search** zobrazíte výsledky. V miniaturách nebo seznamu se zobrazí odpovídající soubory.

Krok 4: V liště nabídky vyberte **Target Picture** nebo **Source Picture** pro zobrazení pouze souvisejících snímků. Vyberte **Video** nebo **Picture** pro specifikování typu souboru.

**Target Picture:** Zobrazí výsledky hledání detailních snímků vozidel.

**Source Picture:** Zobrazí výsledky hledání originálních snímků zachycených kamerou.

### 9.3.2 Export souborů s vozidly

#### Účel

Export souborů určených pro zálohování do zařízení USB (USB flash disk, USB pevný disk, jednotka USB optického disku), jednotka SATA optického disku nebo pevný disk eSATA.

Krok 1: Vyhledejte soubory s vozidly, které chcete exportovat. Podrobnosti najdete v *9.3.1 Hledání souborů s vozidly*.

Krok 2: Klikněte na soubory, které chcete vybrat a klikněte na **Export**.

Krok 3: Vyberte soubor, který chcete exportovat jako **Video and Log** a klikněte na **OK**.

Krok 4: Pro export souborů do záložního zařízení klikněte na **OK**.



## 9.4 Historie hledání

### 9.4.1 Uložit podmínky hledání

#### *Účel*

Můžete uložit podmínky hledání pro pozdější použití a rychlá hledání.

Krok 1: Jděte na **File Management > All Files/People Appearance File/Vehicle File**.

Krok 2: Nastavte podmínky hledání.

Krok 3: Klikněte na tlačítko **Save**.

Krok 4: Do textového pole zadejte název a klikněte na **Finished**. Uložené podmínky hledání se zobrazí v seznamu historie hledání.

### 9.4.2 Vyvolání historie hledání

#### *Účel*

Vyvoláním historie hledání můžete rychle hledat soubory.

Krok 1: Jděte na **File Management > All Files/Human Files/Vehicle Files**.

Krok 2: Klikněte na podmínky hledání pro rychlé hledání souborů.

## Kapitola 10 Přehrávání

### 10.1 Přehrát videosoubory

#### 10.1.1 Okamžité přehrávání

Okamžité přehrávání umožňuje, aby zařízení přehrávalo videosoubory zaznamenané v posledních pěti minutách. Pokud není žádné video nalezeno, znamená to, že v posledních pěti minutách nebyl proveden žádný záznam.

Krok 1: V okně Živé zobrazení vybrané kamery přesuňte kurzor do spodní části okna a otevřete panel nástrojů.

Krok 2: Klikněte na  a spusťte okamžité přehrávání.



Obrázek 10–1 Rozhraní pro přehrávání

#### 10.1.2 Přehrávání běžného videa

Krok 1: Jděte na **Playback**.

Krok 2: V seznamu kamer zaškrtněte jednu nebo více kamer a začněte přehrávat video.

Krok 3: Vyberte datum v kalendáři pro spuštění přehrávání videa.

Krok 4: Použijte panel nástrojů umístění ve spodní části rozhraní přehrávání pro ovládání přehrávání a provádění celé řady činností. Bližší údaje najdete v kapitole 10.2 Činnosti přehrávání.

Krok 5: Kliknutím na kanál nebo kanály spustíte současné přehrávání více kanálů.



Obrázek 10–2 Rozhraní pro přehrávání

### POZNÁMKA

Podporována je rychlost přehrávání 256x.

## 10.1.3 Přehrávání inteligentně vyhledaného videa

V režimu inteligentního přehrávání může zařízení analyzovat video obsahující informace o detekci pohybu, překročení linie nebo detekci narušení, označit je červeně a přehrát inteligentně vyhledané video.

### POZNÁMKA

Inteligentní přehrávání musí probíhat v režimu přehrávání jednoho kanálu.

Krok 1: Jděte na **Playback**.

Krok 2: Spustíte přehrávání videa kamery.

Krok 3: Klikněte na **Smart**.

Krok 4: V panelu nástrojů umístěného ve spodní části okna přehrávání klikněte na ikonu detekce pohybu / překročení linie / detekce narušení a spustíte hledání.



Obrázek 10–3 Přehrávání inteligentním vyhledáváním

Krok 5: Nastavte pravidla a oblasti pro inteligentní vyhledávání nahrávání spuštěného událostí detekce překročení linie, detekce narušení nebo detekce pohybu.



#### Detekce překročení linie

- 1) Klikněte na ikonu .
- 2) Klikněte na snímek, abyste specifikovali počáteční a koncový bod linie.

#### Detekce narušení

- 1) Klikněte na ikonu .
- 2) Zadejte 4 body, abyste nastavili čtyřstrannou oblast detekce narušení. Nastavit lze pouze jednu oblast.

#### Detekce pohybu

- 1) Klikněte na ikonu .
- 2) Podržte na snímku myš, abyste manuálně nakreslili oblast detekce.
- 3) Klikněte na tlačítko  pro vyhledání odpovídajícího videa a spuštění jeho přehrávání.

### 10.1.4 Přehrávání souborů nalezené vlastním vyhledáváním

Můžete přehrávat soubory nalezené vlastním vyhledáváním s různými podmínkami.

Krok 1: Jděte na **Playback**.

Krok 2: V seznamu vyberte kameru nebo kamery.

Krok 3: Klikněte na **Custom Search** v levém spodním rohu a otevřete rozhraní Podmínky hledání.

Krok 4: Zadejte podmínky hledání souborů, např. čas,, stav souboru, typ události atd.

Time: Custom, 2017-10-01 00:00:00, 2017-10-23 23:59:59  
Tag: A, File Status: All  
Event Type: None  
Plate No.:  
Area/Country: None

Empty Conditions Search Save

Obrázek 10–4 Vlastní vyhledávání

Krok 5: Klikněte na **Search**.

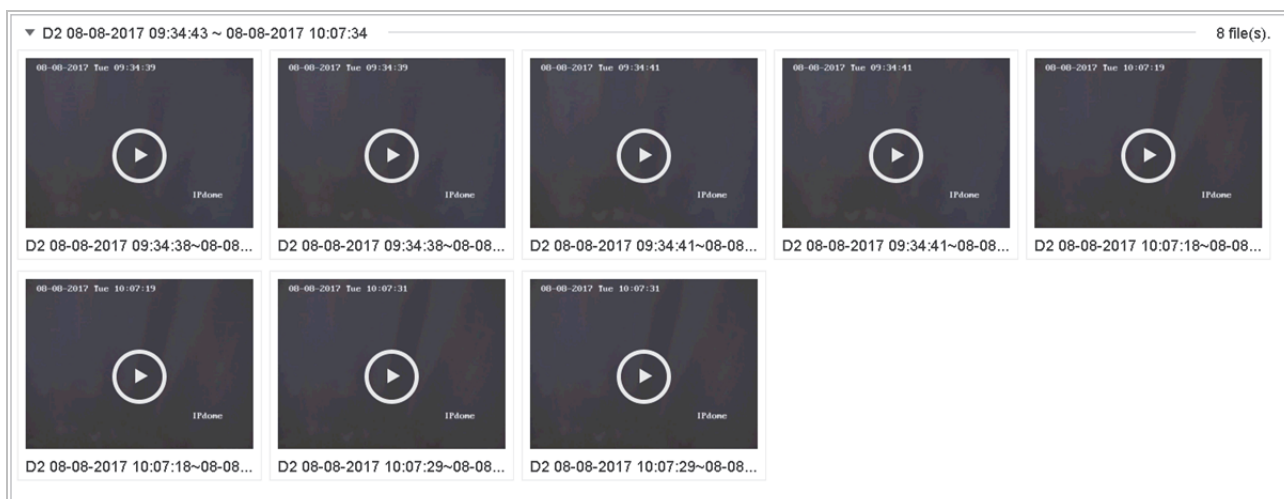

Obrázek 10–5 Videosoubory nalezené vlastním vyhledáváním

Krok 6: V rozhraní výsledků hledání vyberte soubor a klikněte na něj pro spuštění přehrávání videa.

### 10.1.5 Přehrávání souborů se značkami

#### Účel

Videoznačky vám umožňují zaznamenat související informace, jako jsou lidé a lokality určitého časového bodu při přehrávání. Videoznačky můžete používat k vyhledávání videosouborů a časových bodů polohy.

#### **Před přehráváním dle značky:**

Přidání souborů se značkami

Krok 1: Jděte na **Playback**.

Krok 2: Vyhledejte a přehrajte videosoubory.

Krok 3: Klikněte na  pro přidání značky.

Krok 4: Upravte informace značky.

Krok 5: Klikněte na **OK**.

### **POZNÁMKA**

Do jednoho videosouboru lze přidat maximálně 64 značek.

### Upravení souborů se značkami

U existujícího videa se značkami můžete upravit informace značky.

Krok 1: Jděte na **Playback**.

Krok 2: Klikněte na **Tag**.

Dostupné značky budou označeny bíle zobrazeny na časové liště.

Krok 3: Umístěte kurzor na bíle označenou značku na časové liště a otevřete informace značky.

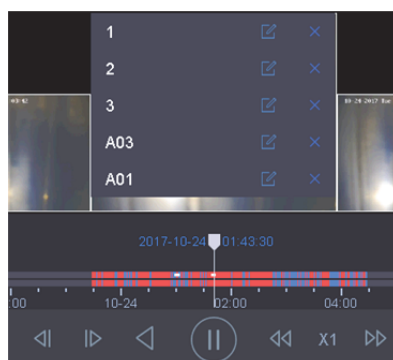

Obrázek 10–6 Upravit soubory se značkami

Krok 4: Klikněte na  pro upravení názvu značky.

Krok 5: Klikněte na **OK**.

### Přehrávání souborů se značkami

Krok 1: Jděte na **Playback**.

Krok 2: Klikněte na **Custom Search** v levém spodním rohu a otevřete rozhraní Podmínky hledání.

Krok 3: Zadejte podmínky hledání souborů se značkami, včetně času a klíčového slova značky.

Time	Custom	2017-10-01 00:00:00	2017-10-23 23:59:59
Tag	A	File Status	All
Event Type	None		
Plate No.			
Area/Country	None		

Empty Conditions   Search   Save

Obrázek 10–7 Vyhledávání značky

Krok 4: Klikněte na **Search**.

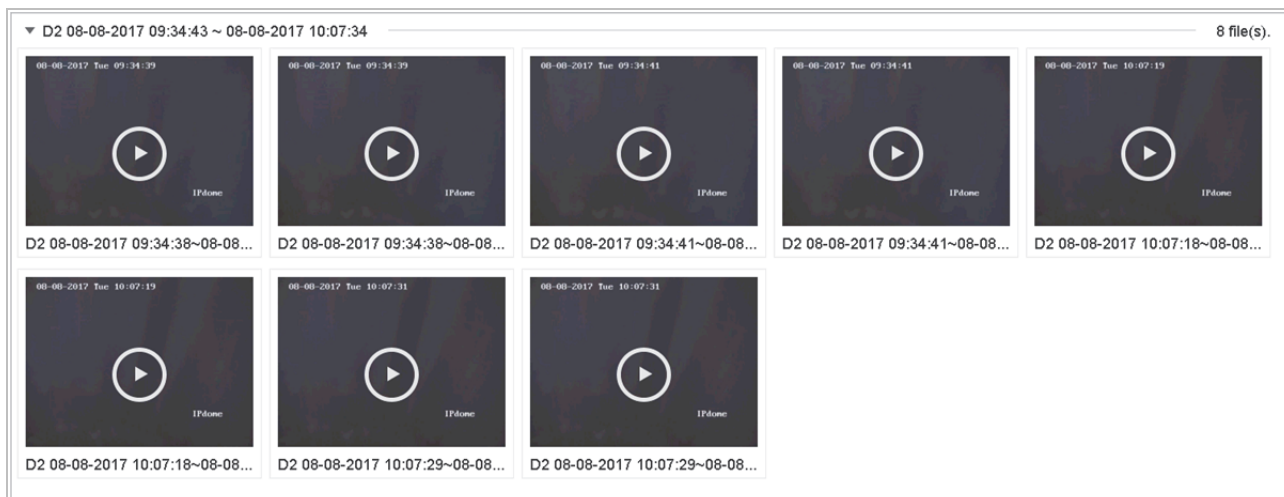

Obrázek 10–8 vyhledané soubory se značkami

Krok 5: V rozhraní výsledků hledání vyberte soubor se značkami a klikněte na něj pro spuštění přehrávání videa.

### 10.1.6 Přehrát soubory událostí

#### Účel

Přehrát videosoubory na jednom nebo několika kanálech, které jsou vyhledané podle typ události (např. vstup alarmu, detekce pohybu, detekce překročení linie, detekce obličeje, detekce vozidla atd.).

Krok 1: Jděte na **Playback**.

Krok 2: Klikněte na **Custom Search** v levém spodním rohu a otevřete rozhraní Podmínky hledání.

Krok 3: Zadejte podmínky vyhledávání souborů událostí, např. čas, typ události, stav souboru, údaje o vozidlu (pro událost detekce vozidla) atd.

Krok 4: Klikněte na **Search**.

Krok 5: V rozhraní výsledků hledání vyberte videosoubor / soubor se snímky a dvakrát na něj klikněte pro spuštění přehrávání videa.

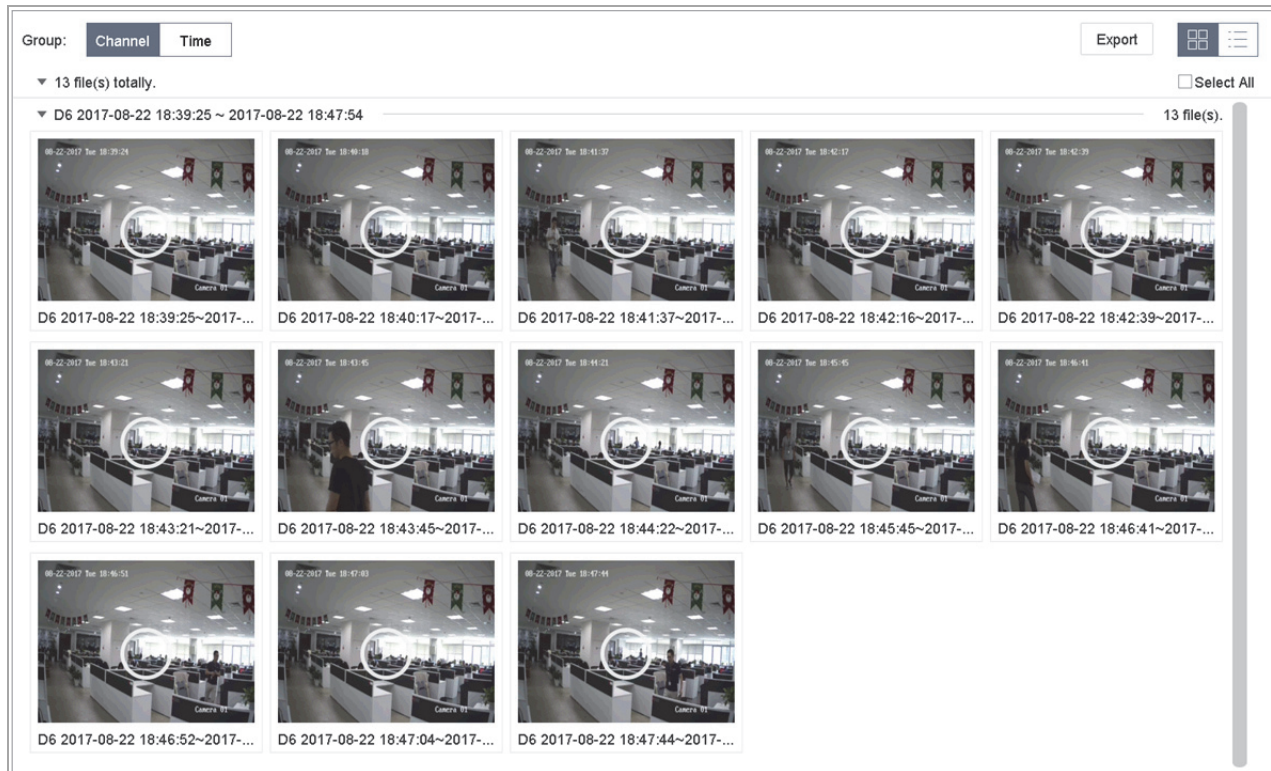

Obrázek 10–9 Soubory události

Kliknutím na tlačítka  nebo  můžete přehrát 30 sekund dopředu nebo dozadu.

## POZNÁMKA

Bližší údaje týkající se nastavení události a alarmu najdete v Kapitola 11 Nastavení události a alarmu a Kapitola 12 Alarm události VCA.

Bližší údaje pro nastavení událostí spuštěného nahrávání/snímání najdete v Kapitole 7.7 Konfigurace záznamu spuštěného událostí.

### 10.1.7 Přehrávání video synopsis

#### Účel:

Video synopsis je přístup jak z dlouhého videa vytvořit krátký souhrn videa. Sleduje a analyzuje pohyblivé objekty (takzvané události) a převádí videostreamy na databázi objektů a aktivit.



### **Než začnete:**

U síťové kamery povolte Dual-VCA a detekci narušení / detekci překročení linie.

Krok 1: Přejděte do okna **přehrávání**.

Krok 2: V panelu nástrojů klikněte na .



Obrázek 10–10 Přejhrávání synopse

Krok 3: V seznamu kanálů vyberte kameru.

Krok 4: Zadejte **Start Time** a **End Time**. Doba trvání musí být do 24 hodin.

Krok 5: Kliknutím na tlačítko **Search** spustíte přehrávání.

Krok 6: Můžete také dvakrát kliknout na cíl v okně přehrávání. Začne se přehrávat 60 sekundové video 30 sekund před a 30 sekund po nastaveném čase.

## **10.1.8 Přejhrávání dílčích období**

### **Účel:**

Videosoubory lze na obrazovce současně přehrávat v několika dílčích obdobích.

Krok 1: Jděte na **Playback**.

Krok 2: Vyberte ikonu  v levém dolním rohu a otevřete režim přehrávání dílčího období.

Krok 3: Vyberte kameru.

Krok 4: Nastavte čas začátku a čas konce vyhledávaného videa.

Krok 5: V pravém dolním rohu vyberte různá dílčí období, např. 4 období.

 **POZNÁMKA**

Videosoubory z vybraného data lze podle definovaného počtu rozdělení obrazovky rozdělit k přehrávání do průměrných segmentů. Pokud jsou například k dispozici soubory nahrané mezi 16:00 a 22:00 a je vybrán režim zobrazení na 6 obrazovek, lze na každé z obrazovek přehrávat videosoubory po dobu 1 hodiny.

## 10.1.9 Přehrávání souborů protokolu

### Účel

Jedná se o přehrávání souboru nebo souborů záznamů souvisejících s kanály po prohledání protokolů systému.

Krok 1: Jděte na **Maintenance > Log Information**.

Krok 2: Klikněte na **Log Search**.

Krok 3: Nastavte čas a typ vyhledávání a klikněte na **Search**.

No.	Major Type	Time	Minor Type	Parameter	Play	Details
5	Alarm	2017-10-25 00:04:30	Motion Detection Started	N/A	▶	ⓘ
6	Alarm	2017-10-25 00:04:42	Motion Detection Stopped	N/A	▶	ⓘ
7	Alarm	2017-10-25 00:06:04	Motion Detection Started	N/A	▶	ⓘ
8	Operation	2017-10-25 00:06:18	Local Operation: Playback By Time	N/A	–	ⓘ
9	Alarm	2017-10-25 00:06:19	Motion Detection Stopped	N/A	▶	ⓘ
10	Alarm	2017-10-25 00:06:41	Motion Detection Started	N/A	▶	ⓘ
11	Information	2017-10-25 00:06:46	System Running Status	N/A	–	ⓘ
12	Information	2017-10-25 00:06:46	System Running Status	N/A	–	ⓘ
13	Alarm	2017-10-25 00:07:02	Motion Detection Stopped	N/A	▶	ⓘ
14	Alarm	2017-10-25 00:07:59	Motion Detection Started	N/A	▶	ⓘ
15	Alarm	2017-10-25 00:08:15	Motion Detection Stopped	N/A	▶	ⓘ
16	Alarm	2017-10-25 00:08:27	Motion Detection Started	N/A	▶	ⓘ
17	Operation	2017-10-25 00:08:43	Local Operation: Playback By Time	N/A	–	ⓘ
18	Operation	2017-10-25 00:08:46	Local Operation: Playback By Time	N/A	–	ⓘ
19	Alarm	2017-10-25 00:08:57	Motion Detection Stopped	N/A	▶	ⓘ
20	Operation	2017-10-25 00:09:13	Local Operation: Playback By Time	N/A	–	ⓘ
21	Alarm	2017-10-25 00:09:22	Motion Detection Started	N/A	▶	ⓘ
22	Alarm	2017-10-25 00:09:35	Motion Detection Stopped	N/A	▶	ⓘ

Total: 157 P: 1/2

⏪ ⏩ ⏴ ⏵  Go

Obrázek 10–11 Okno vyhledávání protokolu systému

Krok 4: Vyberte protokol s videosouborem a klikněte na  pro spuštění přehrávání souboru protokolu.

## 10.1.10 Přehrávání externích souborů

### Účel

Můžete přehrávat soubory z externích úložišť.

### Dříve než začnete

Připojte úložiště s videosoubory k vašemu zařízení.

Krok 1: Jděte na **Playback**.

Krok 2: Klikněte na  v levém dolním rohu.

Krok 3: Vyberte a klikněte na  nebo dvakrát klikněte pro přehrání souboru.

## 10.2 Funkce přehrávání

### 10.2.1 Nastavení strategie přehrávání v inteligentním/vlastním režimu

#### Účel:

Když se nacházíte v režimu inteligentního nebo vlastního přehrávání videa, můžete nastavit rychlost přehrávání zvlášť pro normální video a inteligentní/vlastní video nebo můžete zvolit přeskočení normálního videa.

V režimu inteligentního/vlastního přehrávání videa klikněte na  pro nastavení strategie přehrávání.

Když je zaškrtnuta možnost **Do not Play Normal Videos**, zařízení přeskočí normální video a přehraje inteligentní video (detekce pohybu/překročení linie/detekce narušení) a vlastní video (vyhledávané video) pouze normální rychlostí (×1).

Když možnost **Do not Play Normal Videos** není zaškrtnutá, můžete nastavit rychlost přehrávání normálního videa a inteligentního/vlastního videa samostatně. Rychlost je od ×1 až po ×MAX.

#### POZNÁMKA

Rychlost můžete nastavit pouze v režimu přehrávání jednoho kanálu.

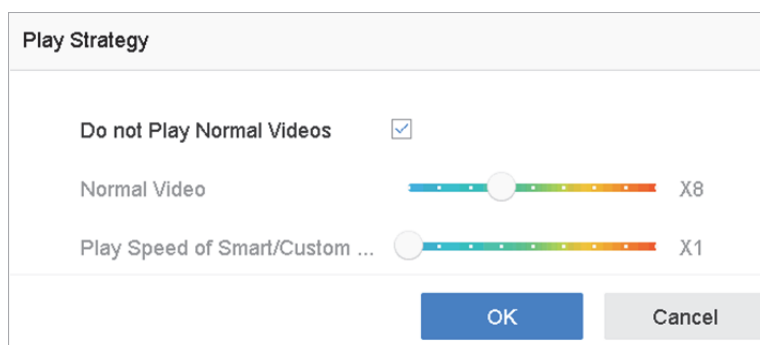

Obrázek 10–12 Strategie přehrávání

## 10.2.2 Úprava videoklipů

Při přehrávání můžete pořizovat videoklipy, které můžete exportovat.

V režimu přehrávání videa klikněte na  a spusťte funkci tvorby videoklipů.



: Nastavte čas začátku a čas konce tvorby videoklipu.



: Videoklipy exportujte do místního úložiště.

## 10.2.3 Přepínání mezi hlavním streamem a dílčím streamem

Při přehrávání můžete přepínat mezi hlavním streamem a dílčím streamem.



: Přehrává video v hlavním streamu.



: Přehrává video v dílčím streamu.

### POZNÁMKA

Parametry šifrování pro hlavní stream a dílčí stream lze konfigurovat v **Storage > Encoding Parameters**.

## 10.2.4 Zobrazení miniatur

Díky zobrazení miniatur v okně přehrávání lze na časové ose pohodlně vyhledávat požadované videosoubory.

V režimu přehrávání přesuňte myš na časovou lištu, abyste získali miniatury náhledu videosouborů.

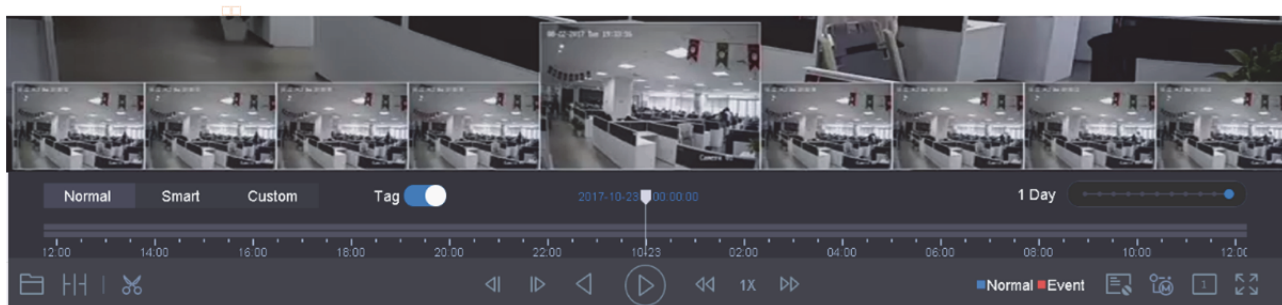



Obrázek 10–13 Zobrazení miniatur

Můžete vybrat miniaturu, kliknout na ni a otevřít přehrávání na celé obrazovce.

## 10.2.5 Zobrazení typu rybí oko

Při přehrávání videa můžete otevřít náhled rozšíření typu rybí oko.

Režim rozšíření typu rybí oko spustíte kliknutím na tlačítko .

**Panoramatické zobrazení 180°** (): Přepne živé zobrazení na panoramatické zobrazení 180°.

**Panoramatické zobrazení 360°** (): Přepne živé zobrazení na panoramatické zobrazení 360°.

**Rozšíření PTZ** (): Rozšíření PTZ je přiblížené zobrazení určené oblasti v zobrazení typu rybí oko nebo panoramatické rozšíření a podporuje elektronickou funkci PTZ, zvanou také e-PTZ.

**Radiální rozšíření** (): V režimu radiálního rozšíření je zobrazen celý širokoúhlý náhled kamery typu rybí oko. Tento režim zobrazení se nazývá zobrazení typu rybí oko, protože připomíná obraz z vypouklého rybího oka. Objektiv snímá zakřivený obraz velké oblasti, a dochází ke zkreslení perspektivy a úhlů objektů v obraze.

## 10.2.6 Rychlé zobrazení

Přetáhněte myš na časové liště pro zrychlené zobrazení videosouborů.

V režimu Přehrávání videa přetáhněte myš na časové liště pro zrychlené zobrazení videosouborů.

V požadované časovém bodu myš uvolněte, spustí se přehrávání na celé obrazovce.

## 10.2.7 Digitální zoom

Digitální zoom přijímá pro zvětšení obrazu technologii šifrování, díky čemuž může dojít k poškození kvality obrazu.

V režimu přehrávání videa klikněte v panelu nástrojů na  a otevřete rozhraní digitálního zoomu.

Posuňte posuvník nebo použijte kolečko myši pro přiblížení/oddálení obrazu na různá zvětšení (1× až 16×).



Obrázek 10–14 Digitální zoom

## 10.2.8 Překrytí informací POS

Zařízení může být propojeno ze zařízením/serverem POS a přijmout transakční zprávu pro překrytí obrazu v průběhu přehrávání.

V režimu Přehrávání videa klikněte na  pro překrytí přehrávaného videa transakčními informacemi POS.

### POZNÁMKA

Pokud je video přehráváno více než dvojnásobnou rychlostí, informace POS nelze ve videu překrýt.

## Kapitola 11 Nastavení události a alarmu

### 11.1 Konfigurace plánu střežení

Krok 1: Vyberte kartu **Arming Schedule**.

Krok 2: Vyberte den v týdnu a nastavte časové období. Pro každý den je možno nastavit až osm časových období.



#### POZNÁMKA

Časová období nelze opakovat nebo překrývat.

	0	2	4	6	8	10	12	14	16	18	20	22	24	
Mon	[Continuous]													1
Tue	[Continuous]													2
Wed	[Continuous]													3
Thu	[Continuous]													4
Fri	[Continuous]													5
Sat	[Continuous]													6
Sun	[Continuous]													7

Obrázek 11–1 Nastavení plánu střežení

Krok 3: (Volitelné) Pokud chcete zkopírovat plán střežení aktuálního dne do jiného dne (dnů) v týdnu nebo svátku, klikněte na  a zkopírujte nastavení plánu střežení.

Krok 4: Kliknutím na tlačítko **Apply** uložte nastavení.

## 11.2 Konfigurace akce propojení alarmu

Krok 1: Klikněte na **Linkage Action** pro nastavení akce propojení alarmu.

Area	Arming Schedule	Linkage Action
<input checked="" type="checkbox"/> Normal Linkage	<input checked="" type="checkbox"/> Trigger Alarm Output	<input type="checkbox"/> Trigger Channel
<input checked="" type="checkbox"/> Full Screen Monitoring	<input checked="" type="checkbox"/> Local->1	<input type="checkbox"/> D1
<input checked="" type="checkbox"/> Audible Warning	<input checked="" type="checkbox"/> Local->2	<input checked="" type="checkbox"/> D2
<input checked="" type="checkbox"/> Notify Surveillance Center	<input checked="" type="checkbox"/> Local->3	
<input checked="" type="checkbox"/> Send Email	<input checked="" type="checkbox"/> Local->4	
	<input checked="" type="checkbox"/> 10.15.2.250:8000->1	

\*Notice: please confirm the event output in "Live View" settings menu is the same with the real event output.

Apply

Obrázek 11–2 Nastavení akce propojení

Krok 2: Vyberte normální akce propojení, spuštění výstupu alarmu nebo spuštění kanálu záznamu.

### Sledování celé obrazovky

Když dojde ke spuštění alarmu, místní monitor na celé obrazovce zobrazí videoobraz kanálu obrazu, který je nakonfigurován pro sledování celé obrazovky.

Pokud dojde ke spuštění alarmu na několika kanálech zároveň, bude se sledování celé obrazovky přepínat v intervalu 10 sekund (výchozí prodleva). Nastavením v možnosti **System > Live View > Full Screen Monitoring Dwell Time** lze upravit různé prodlevy.

Automatické přepínání se ukončí po ukončení alarmu a návratu do rozhraní živého zobrazení.



### POZNÁMKA

Vyberte kanály v nastavení **Trigger Channel** pro sledování celé obrazovky v nastavení spuštění kanálu.



## Audible Warning

Při detekci alarmu se ozve slyšitelné *pípnutí*.

## Notify Surveillance Center

Pokud dojde k události, odešle výjimku nebo signál alarmu k vzdálenému hostiteli alarmu. Hostitel alarmu představuje počítač, na kterém je instalován vzdálený klient.



### POZNÁMKA

Pokud je nakonfigurován vzdálený hostitel alarmu, signál alarmu bude v režimu detekce přenesen automaticky. Bližší údaje týkající se konfigurace hostitele alarmu najdete v Kapitole 15.8 Konfigurace portů.

## Send Email

Když je detekován alarm, odešle se uživateli e-mail s informacemi o alarmu.

Bližší údaje týkající se konfigurace e-mailu najdete v Kapitole 15.7 Konfigurace e-mailu.

Krok 3: Zaškrtněte políčko pro výběr výstupu alarmu, když dojde ke spuštění alarmu.



### POZNÁMKA

Pro spuštění výstupu alarmu v případě vzniku události se řiďte pokyny v Kapitole 11.6.3 Konfigurace výstupů alarmu a nastavte parametry výstupu alarmu.

Krok 4: Klikněte na **Trigger Channel** a vyberte jeden nebo více kanálů, které budou při spuštění alarmu pohybu zaznamenávat/snímat nebo provádět sledování celé obrazovky.



### POZNÁMKA

Pro realizaci této funkce je nutné nastavit harmonogram nahrávání. Bližší údaje týkající se nastavení plánu nahrávání najdete v Kapitole 7.4 Konfigurace plánu nahrávání.

Krok 5: Kliknutím na tlačítko **Apply** uložte nastavení.

## 11.3 Konfigurace alarmů detekce pohybu

Detekce pohybu zařízení umožňuje zjistit pohybující se objekty ve sledované oblasti a spustit alarm.

Krok 1: Jděte na **System > Event > Normal Event > Motion Detection**.

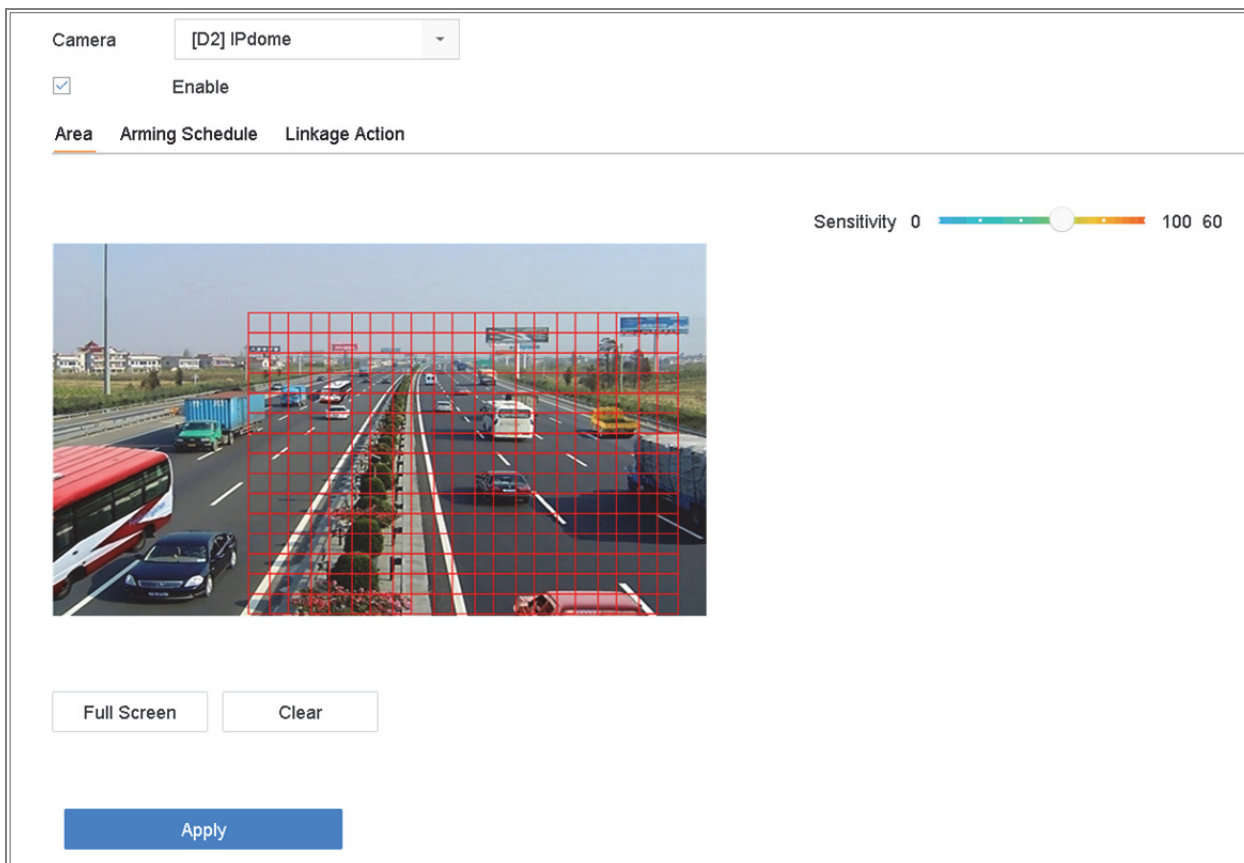

Obrázek 11–3 Nastavení detekce pohybu

Krok 2: Vyberte kameru pro konfiguraci detekce pohybu.

Krok 3: Zaškrtněte možnost **Enable**.

Krok 4: Nastavit oblast detekce pohybu.

Celá obrazovka: Klikněte pro nastavení detekce pohybu na celé obrazovce.

Vlastní oblast: Klikněte a přetáhněte myší na obrazovce náhledu pro zadání vlastní oblasti (oblastí) detekce pohybu.

Krok 5: Klikněte na **Clear** pro smazání aktuálního nastavení oblasti detekce pohybu a zadejte novou.

Krok 6: Nastavte citlivost (0–100). Citlivost vám umožňuje kalibrovat, jak rychle bude pohyb spouštět alarm. Vyšší hodnota určí rychlejší spuštění detekce pohybu.

Krok 7: Nastavte plán střežení. Viz Kapitola 11.1 Konfigurace plánu střežení.

Krok 8: Nastavte akce propojení. Viz Kapitola 11.2 Konfigurace akce propojení alarmu.

## 11.4 Konfigurace alarmů ztráty videa

### Účel

Detekce ztráty videa detekuje ztrátu videa kanálu a provede kroky spuštění alarmu.

Krok 1: Jděte na **System > Event > Normal Event > Video Loss**.

Camera: [D1] IPdome

Enable

Arming Schedule Linkage Action

Continuous  None Edit

	0	2	4	6	8	10	12	14	16	18	20	22	24	
Mon	Shaded	Shaded	Shaded	Shaded	Shaded	Shaded	Shaded	Shaded	Shaded	Shaded	Shaded	Shaded	Shaded	1
Tue	Shaded	Shaded	Shaded	Shaded	Shaded	Shaded	Shaded	Shaded	Shaded	Shaded	Shaded	Shaded	Shaded	2
Wed	Shaded	Shaded	Shaded	Shaded	Shaded	Shaded	Shaded	Shaded	Shaded	Shaded	Shaded	Shaded	Shaded	3
Thu	Shaded	Shaded	Shaded	Shaded	Shaded	Shaded	Shaded	Shaded	Shaded	Shaded	Shaded	Shaded	Shaded	4
Fri	Shaded	Shaded	Shaded	Shaded	Shaded	Shaded	Shaded	Shaded	Shaded	Shaded	Shaded	Shaded	Shaded	5
Sat	Shaded	Shaded	Shaded	Shaded	Shaded	Shaded	Shaded	Shaded	Shaded	Shaded	Shaded	Shaded	Shaded	6
Sun	Shaded	Shaded	Shaded	Shaded	Shaded	Shaded	Shaded	Shaded	Shaded	Shaded	Shaded	Shaded	Shaded	7
Holiday	Shaded	Shaded	Shaded	Shaded	Shaded	Shaded	Shaded	Shaded	Shaded	Shaded	Shaded	Shaded	Shaded	8

Apply

Obrázek 11–4 Nastavení detekce ztráty videa

Krok 2: Vyberte kameru pro konfiguraci detekce ztráty videa.

Krok 3: Zaškrtněte možnost **Enable**.

Krok 4: Nastavte plán střežení. Viz Kapitola 11.1 Konfigurace plánu střežení.

Krok 5: Nastavte akce propojení. Viz Kapitola 11.2 Konfigurace akce propojení alarmu.

## 11.5 Konfigurace alarmů neoprávněné manipulace s videem

### Účel

Detekce narušení videa spustí alarm při zakrytí objektivu kamery a provede kroky spuštění alarmu.

Krok 1: Jděte na **System > Event > Normal Event > Video Tampering**.

Krok 2: Vyberte kameru pro konfiguraci detekce narušení videa.

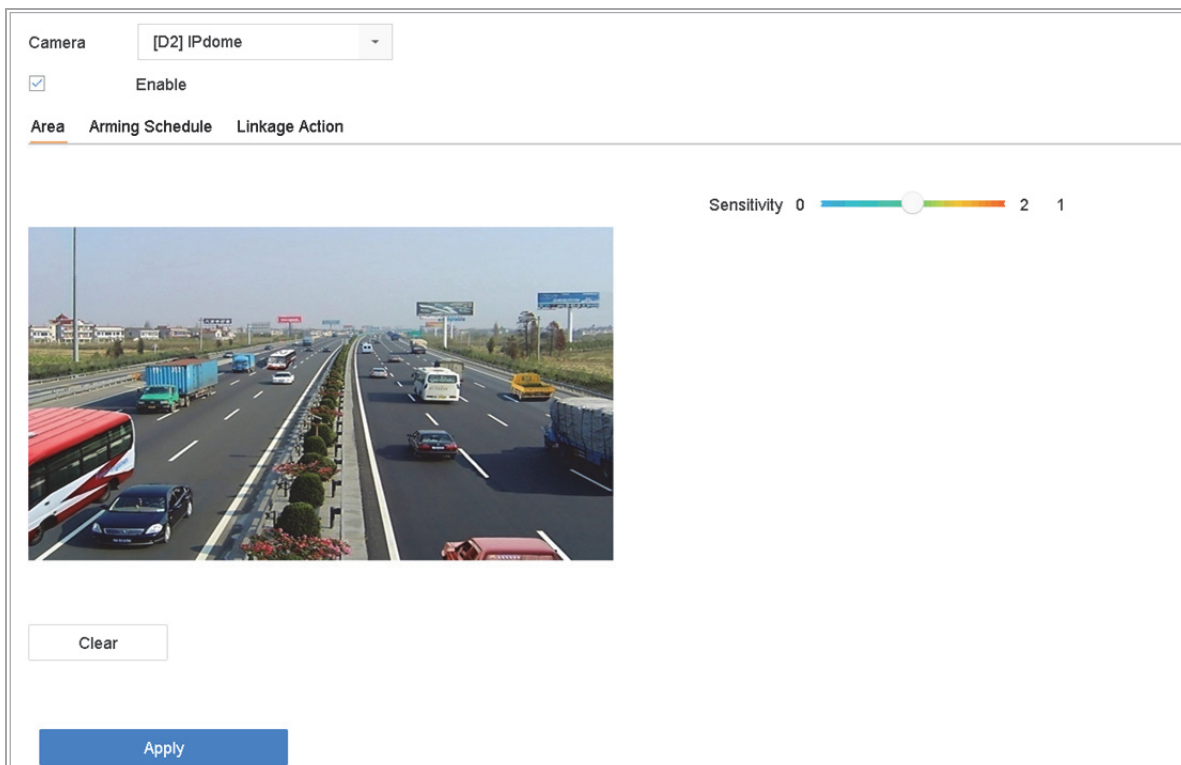

Obrázek 11–5 Upravte nastavení neoprávněné manipulace s videem

Krok 3: Zaškrtněte možnost **Enable**.

Krok 4: Nastavte oblast neoprávněné manipulace s videem. Klikněte a přetáhněte myš na obrazovce náhledu pro zadání vlastní oblasti neoprávněné manipulace s videem.

Krok 5: Klikněte na **Clear** pro smazání aktuálního nastavení oblasti a zadejte novou.

Krok 6: Nastavte úroveň citlivosti (0–2). K dispozici jsou 3 úrovně. Citlivost kalibruje, jak rychle bude pohyb spouštět alarm. Vyšší hodnota spouští alarm detekce narušení videa rychleji.

Krok 7: Nastavte plán střežení. Viz Kapitola 11.1 Konfigurace plánu střežení.

Krok 8: Nastavte akce propojení. Viz Kapitola 11.2 Konfigurace akce propojení alarmu.

## 11.6 Konfigurace alarmu senzoru

### Účel:

Nastavte akci zpracování alarmu externího senzoru.

### 11.6.1 Konfigurace vstupů alarmu

Krok 1: Jděte na **System > Event > Normal Event > Alarm Input**

Krok 2: Ze seznamu vyberte vstup alarmu a klikněte na tlačítko .

The screenshot shows a web-based configuration window titled "Edit". At the top, there are two dropdown menus: "Alarm Input No." with the value "Local<-1" and "Type" with the value "N.O.". Below these is a text input field for "Alarm Name" containing the letter "A". Under the "Settings" section, three radio buttons are present: "Nonuse", "Input", and "One-Key Dis...", with the last one being selected. A large rectangular area contains a list of six actions, each with a checked checkbox: "Normal Linkage", "Full Screen Monitori...", "Audible Warning", "Notify Surveillance ...", "Trigger Alarm Output", and "Send Email". At the bottom right of the window, there are two buttons: "Copy to" and "Apply".

Obrázek 11–6 Vstup alarmu

Krok 3: Jako typ vstupu alarmu vyberte N.C nebo N.O.

Krok 4: Upravte název alarmu.

Krok 5: Zaškrtněte **Input**.

Krok 6: Nastavte plán střežení. Viz Kapitola 11.1 Konfigurace plánu střežení.

Krok 7: Nastavte akce propojení. Viz Kapitola 11.2 Konfigurace akce propojení alarmu.

## 11.6.2 Konfigurace vypnutí jedním tlačítkem

Vypnutí jedním tlačítkem vypne vstup alarmu 1 pomocí jednoho tlačítka.

Krok 1: Jděte na **System > Event > Normal Event > Alarm Input**

Krok 2: Ze seznamu vyberte vstup alarmu 1 a klikněte na tlačítko .

Krok 3: Jako typ vstupu alarmu nastavte N.C nebo N.O.

Krok 4: Upravte název alarmu.

Krok 5: Zaškrtněte **Enable One-Key Disarming**.

Obrázek 11–7 Vypnutí alarmu jedním tlačítkem

Krok 6: Vyberte akce propojení alarmu, které chcete v místním vstupu alarmu vypnout.



### POZNÁMKA

Když je u vstupu alarmu 1 (místní <-1) povoleno vypnutí jedním tlačítkem, nelze nakonfigurovat další nastavení vstupu alarmu.

Krok 7: Kliknutím na tlačítko **Apply** uložíte nastavení.

## 11.6.3 Konfigurace výstupů alarmu

Při spuštění alarmu lze spustit výstup alarmu.

Krok 1: Jděte na **System > Event > Normal Event > Alarm Output**.

Krok 2: Ze seznamu vyberte výstup alarmu a klikněte na tlačítko

Krok 3: Upravte název alarmu.

Krok 4: Nastavte prodlevu (dobu trvání alarmu) na 5 sekund až 600 sekund nebo **Manually Clear**.

**Manually Clear:** Když se spustí alarm, vypnete jej manuálně. Bližší údaje najdete v Kapitole 11.9 Ruční spuštění nebo odstranění výstupu alarmu.

Krok 5: Nastavte plán střežení. Viz Kapitola 11.1 Konfigurace plánu střežení.

**Edit**

Alarm Output No. Local->1 Dwell Time Manually Clear

Alarm Name Alarm Status Close

**Arming Schedule**

Continuous  None **Edit**

	0	2	4	6	8	10	12	14	16	18	20	22	24	
Mon	■	■	■	■	■	■	■	■	■	■	■	■	■	1
Tue	■	■	■	■	■	■	■	■	■	■	■	■	■	2
Wed	■	■	■	■	■	■	■	■	■	■	■	■	■	3
Thu	■	■	■	■	■	■	■	■	■	■	■	■	■	4
Fri	■	■	■	■	■	■	■	■	■	■	■	■	■	5
Sat	■	■	■	■	■	■	■	■	■	■	■	■	■	6
Sun	■	■	■	■	■	■	■	■	■	■	■	■	■	7
Holiday	■	■	■	■	■	■	■	■	■	■	■	■	■	8

Trigger Copy **Apply**

Obrázek 11–8 Výstup alarmu

Krok 6: (Volitelné) Klikněte na **Copy** a zkopírujte stejné nastavení do dalších výstupů alarmu.

## 11.7 Konfigurace alarmu výjimek

Lze nakonfigurovat, aby událost výjimky přijímala nápovědu k události v okně živého zobrazení a spustila výstup alarmu a akci propojení.

Krok 1: Jděte na **System > Event > Normal Event > Exception**.

Krok 2: (Volitelné) Povolte zobrazení nápovědy k události v okně živého zobrazení.

1) Zaškrtněte **Enable Event Hint**.

2) Klikněte na  a vyberte typ výjimky, která má přijímat nápovědu k události.

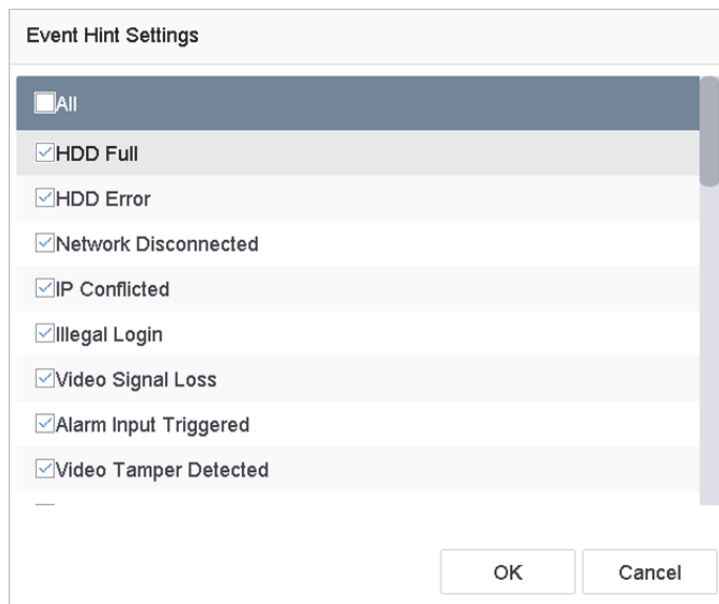

Obrázek 11–9 Nastavení nápovědy k události

Krok 3: Z rozevřacího seznamu vyberte typ výjimky pro nastavení akce propojení.

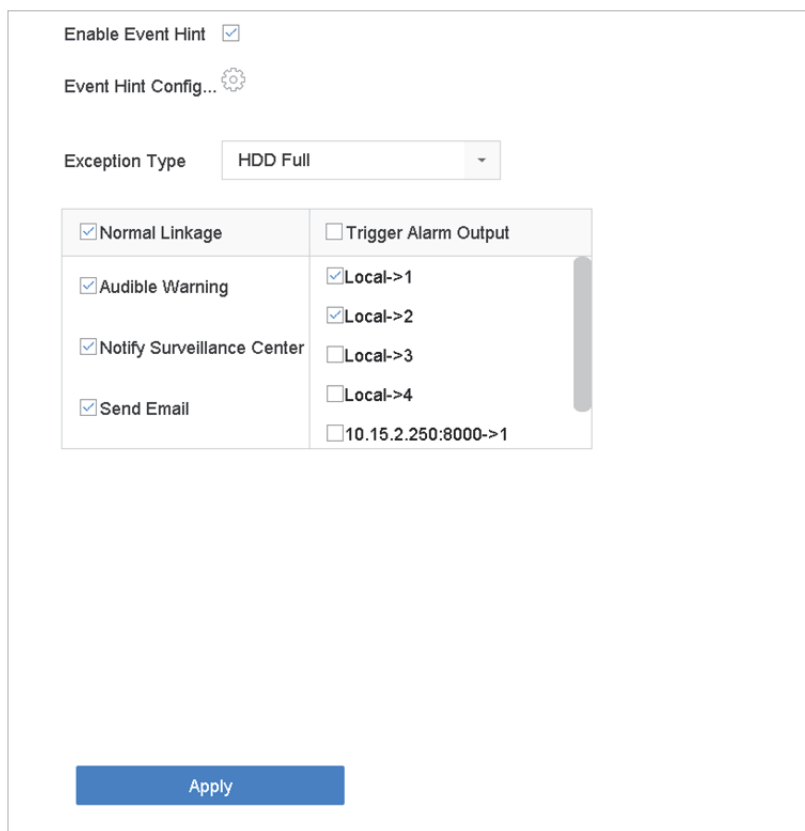

Obrázek 11–10 Nakládání s výjimkami

Krok 4: Nastavte normální propojení a spuštění výstupu alarmu. Bližší údaje najdete v kapitole 11.8 Nastavení akce propojení alarmu



## 11.8 Nastavení akce propojení alarmu

### Účel

Akce propojení alarmu se aktivuje, když dojde k alarmu nebo výjimce, včetně možnosti zobrazení nápovědy k události, sledování celé obrazovky, slyšitelné varování (bzučák), upozornění monitorovacího centra, spustit výstup alarmu a odeslat e-mail.

### 11.8.1 Konfigurace automatického přepínání sledování celé obrazovky

Když dojde ke spuštění alarmu, místní monitor na celé obrazovce zobrazí videoobraz kanálu obrazu, který je nakonfigurován pro sledování celé obrazovky. A když je alarm spuštěn najednou v několika kanálech, musíte nakonfigurovat prodlevu automatického přepínání.

Krok 1: Jděte na **System > View > General**.

Krok 2: Nastavte výstup události a prodlevu.

**Event Output:** Vybrat výstup pro zobrazení videa události.

**Full Screen Monitoring Dwell Time:** Nastavit čas v sekundách pro zobrazení obrazovky alarmu události. Pokud dojde ke spuštění alarmu na několika kanálech zároveň, bude se sledování celé obrazovky přepínat v intervalu 10 sekund (výchozí prodleva).

Krok 3: Jděte na **Linkage Action** rozhraní detekce alarmu (např. detekce pohybu, neoprávněná manipulace s videem, detekce obličeje atd.).

Krok 4: Vyberte akci propojení alarmu **Full Screen Monitoring**.

Krok 5: Vyberte kanály v nastavení **Trigger Channel** pro sledování celé obrazovky v nastavení spuštění kanálu.



### POZNÁMKA

Automatické přepínání se ukončí po ukončení alarmu a návratu do rozhraní živého zobrazení.

### 11.8.2 Konfigurace zvukového varování

Díky zvukovému varování systém v případě detekce spustí slyšitelné *pípnutí*.

Krok 1: Jděte na **System > View > General**.

Krok 2: Povolte výstup zvuku a nastavte hlasitost.

Krok 3: Jděte na **Linkage Action** rozhraní detekce alarmu (např. detekce pohybu, neoprávněná manipulace s videem, detekce obličeje atd.).

Krok 4: Vyberte akci propojení alarmu **Audio Warning**.

### 11.8.3 Upozornění monitorovacího centra

Pokud dojde k události, zařízení může odeslat výjimku nebo signál alarmu k vzdálenému hostiteli alarmu. Hostitelem alarmu je PC, na kterém je nainstalován klientský software (např. iVMS-4200, iVMS-5200).

Krok 1: Jděte na **System > Network > Advanced > More Settings**.

Krok 2: Nastavte IP hostitele alarmu a port hostitele alarmu.

Krok 3: Jděte na **Linkage Action** rozhraní detekce alarmu (např. detekce pohybu, neoprávněná manipulace s videem, detekce obličeje atd.).

Krok 4: Vyberte možnost **Notify Surveillance Center**.

### 11.8.4 Konfigurace e-mailového propojení

Když je detekován alarm, může systém uživateli nebo uživatelům odeslat e-mail s informacemi o alarmu.

Bližší údaje o konfiguraci e-mailu najdete v Kapitole 15.7 Konfigurace e-mailu.

Krok 1: Jděte na **System > Network > Advanced**.

Krok 2: Konfigurace nastavení e-mailu.

Krok 3: Jděte na **Linkage Action** rozhraní detekce alarmu (např. detekce pohybu, neoprávněná manipulace s videem, detekce obličeje atd.).

Krok 4: Vyberte akci propojení alarmu **Send Email**.

### 11.8.5 Spuštění výstupu alarmu

Výstup alarmu lze spustit možností vstup alarmu, detekce pohybu, detekce narušení videa, detekce obličeje, detekce překročení linie a jakoukoli jinou událostí.

Krok 1: Jděte na rozhraní detekce alarmu **Linkage Action** (např. detekce pohybu, detekce obličeje, detekce překročení linie, detekce narušení atd.).

Krok 2: Klikněte na kartu **Trigger Alarm Output**.

Krok 3: Vyberte výstup (výstupy) alarmu, který má být spuštěn.

Krok 4: Jděte na **System > Event > Normal Event > Alarm Output**.

Krok 5: Ze seznamu vyberte výstup alarmu.

#### POZNÁMKA

Bližší údaje týkající se nastavení výstupu alarmu najdete v Kapitole 11.6.3 Konfigurace výstupů alarmu.

## 11.8.6 Konfigurace propojení PTZ

System může v případě, že dojde k události alarmu nebo detekci VCA, spustit akce PTZ (např. volat předvolbu/hlídku/vzorec).



### POZNÁMKA

Ujistěte se, že připojené PTZ nebo rychlá kopulovitá kamera podporují propojení PTZ.

Krok 1: Jděte na rozhraní **Linkage Action** vstupu alarmu nebo detekce VCA (např. detekce obličeje, detekce překročení linie, detekce narušení atd.).

Krok 2: Vyberte **PTZ Linkage**.

Krok 3: Vyberte kameru, která má provádět akce PTZ.

Krok 4: Vyberte číslo předvolby/hlídky/vzorcu, na které se má volat v případě alarmu.

Obrázek 11–11 Propojení PTZ



### POZNÁMKA

Najednou můžete nastavit pouze jeden typ PTZ akce propojení.

## 11.9 Ruční spuštění nebo odstranění výstupu alarmu

### Účel

Alarm – senzor lze spustit nebo odstranit ručně. Pokud je jako prodleva výstupu alarmu vybrána možnost **Manually Clear**, lze alarm zrušit pouze kliknutím na tlačítko **Clear**.

Krok 1: Jděte na **System > Event > Normal Event > Alarm Output**.

Krok 2: Vyberte výstup alarmu, který má být spuštěn nebo zrušen.

Krok 3: Klikněte na **Trigger/Clear** a spusťte nebo zrušte výstup alarmu.

Edit
✕

Alarm Output No.

Alarm Name

Dwell Time

Alarm Status

**Aiming Schedule**

Continuous  None Edit

	0	2	4	6	8	10	12	14	16	18	20	22	24	
Mon	[Continuous]													1
Tue	[Continuous]													2
Wed	[Continuous]													3
Thu	[Continuous]													4
Fri	[Continuous]													5
Sat	[Continuous]													6
Sun	[Continuous]													7
Holiday	[Continuous]													8

Trigger
Copy
Apply

Obrázek 11–12 Výstup alarmu

## Kapitola 12 Alarm události VCA

Zařízení podporuje příjem detekce VCA odeslané připojenými kamerami IP. Nejdříve povolte a nakonfigurujte detekci VCA v nastavení kamery IP.



### POZNÁMKA

Připojená kamera IP musí detekci VCA podporovat.

Bližší údaje týkající se pokynů detekce akci propojení alarmu VCA najdete v uživatelské příručce pro síťovou kameru.

### 12.1 Detekce obličeje

#### Účel

Funkce detekce obličeje detekuje obličej, který se objeví na scéně sledování. Když je detekován obličej, lze spustit akci propojení.

Krok 1: Jděte na **System > Event > Smart Event**.

Krok 2: Klikněte na **Face Detection**.

Enable Face...      Sensitivity 1 

 5    3

Arming Schedule    Linkage Action

Continuous     None    Edit

	0	2	4	6	8	10	12	14	16	18	20	22	24	
Mon														1
Tue														2
Wed														3
Thu														4
Fri														5
Sat														6
Sun														7

Apply

Obrázek 12–1 Detekce obličeje

Krok 3: Vyberte **Camera**, kterou chcete konfigurovat.

Krok 4: Zaškrtněte **Enable Face Detection**.

Krok 5: Volitelně můžete také zaškrtnout **Save VCA Picture** pro uložení snímků zachycených při detekci obličeje.

Krok 6: Přetažením posuvníku **Sensitivity** nastavte citlivost detekce. Rozsah citlivosti: [1–5]. Čím vyšší bude hodnota, tím snadněji půjde obličej detekovat.

Krok 7: Nastavte plán střežení. Viz Kapitola 11.1 Konfigurace plánu střežení.

Krok 8: Nastavte akce propojení. Viz Kapitola 11.2 Konfigurace akce propojení alarmu.

Krok 9: Klikněte na tlačítko **Apply**.

## 12.2 Detekce vozidla

### Účel

Detekce vozidla je k dispozici pro monitorování silniční dopravy. U možnosti detekce vozidla jsou detekováno projíždějící vozidlo a lze pořídit snímek jeho státní poznávací značky. Můžete odeslat signál alarmu pro upozornění monitorovacího centra a zachycený snímek nahrát na server FTP.

Krok 1: Jděte na **System > Event > Smart Event**.

Krok 2: Klikněte na **Vehicle**.

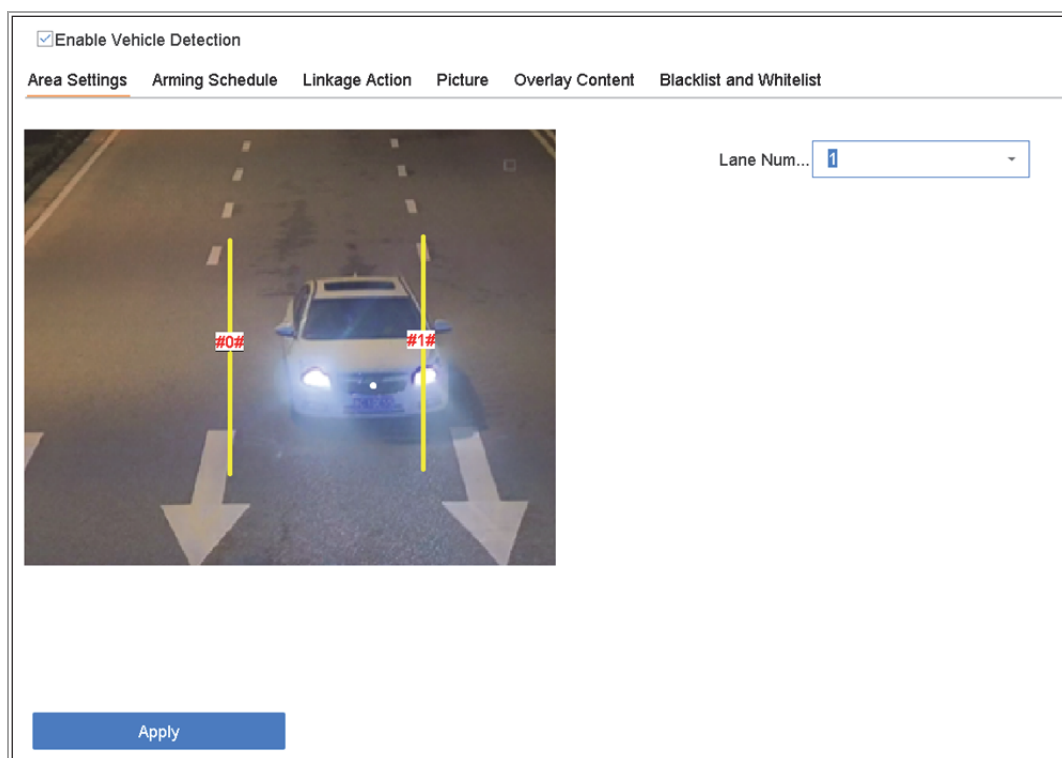

Obrázek 12–2 Detekce vozidla

Krok 3: Vyberte kameru, kterou chcete konfigurovat.

Krok 4: Zaškrtněte **Enable Vehicle Detection**.

Krok 5: Volitelně můžete také zaškrtnout **Save VCA Picture** pro uložení snímků zachycených při detekci vozidla.

Krok 6: Nastavte plán střežení. Viz Kapitola 11.1 Konfigurace plánu střežení.

Krok 7: Nastavte akce propojení. Viz Kapitola 11.2 Konfigurace akce propojení alarmu.

Krok 8: Nakonfigurujte pravidla, včetně **Area Settings**, **Picture**, **Overlay Content** a **Blacklist and Whitelist**. Nastavení oblasti: Vybrat lze až 4 pruhy.

Krok 9: Klikněte na tlačítko **Save**.



## POZNÁMKA

Bližší údaje týkající se pokynů detekce vozidel najdete v uživatelské příručce pro síťovou kameru.

## 12.3 Detekce překročení linie

### Účel

Detekce překročení linie detekuje osoby, vozidla a objekty, které překročí nastavenou virtuální linii. Směr detekce je možno nastavit jako obousměrný, zleva doprava nebo zprava doleva.

Krok 1: Jděte na **System > Event > Smart Event**.

Krok 2: Klikněte na **Line Crossing**.

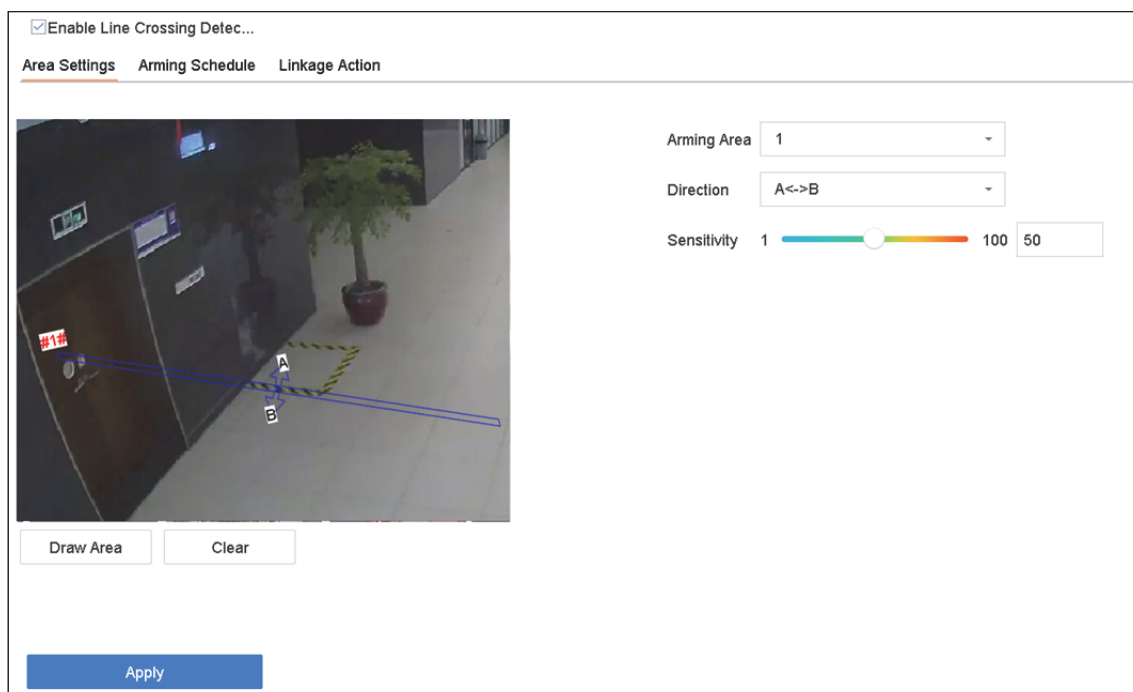

Obrázek 12–3 Detekce překročení linie

Krok 3: Vyberte **camera**, kterou chcete konfigurovat.

Krok 4: Zaškrtněte políčko **Enable Line Crossing Detection**.

Krok 5: Volitelně můžete také zaškrtnout **Save VCA Picture** pro uložení snímků zachycených při detekci překročení linie.

Krok 6: Řiďte se kroky pro nastavení pravidel detekce překročení linie a oblastí detekce.

- 1) Vyberte Arming Region, kterou chcete konfigurovat. Lze vybrat až 4 oblasti střežení.
- 2) Vyberte Direction jako A<-> B, A-> B nebo A<-B.

**A<-> B:** Zobrazí se pouze šipka na straně B. Detekci a spuštění alarmu může způsobit objekt překračující nakonfigurovanou linii v obou směrech.

**A-> B:** Detekován může být pouze objekt překračující nakonfigurovanou linii ze strany A na stranu B.

**B-> A:** Detekován může být pouze objekt překračující nakonfigurovanou linii ze strany B na stranu A.

- 3) Přetažením posuvníku citlivosti nastavte citlivost detekce. Rozsah citlivosti: citlivost. Čím vyšší bude hodnota, tím snadněji půjde alarm detekce spustit.
- 4) Klikněte na Draw Region a nastavte v okně náhledu dva body pro nakreslení virtuální linie.

Krok 7: Nastavte plán střežení. Viz Kapitola 11.1 Konfigurace plánu střežení.

Krok 8: Nastavte akce propojení. Bližší údaje najdete v Kapitole 11.2 Konfigurace akce propojení alarmu

Krok 9: Klikněte na Apply.

## 12.4 Detekce narušení

### *Účel*

Funkce detekce narušení detekuje osoby, vozidla a jiné objekty, které vstoupí a zdržují se v předdefinované virtuální oblasti. Při spuštění alarmu mohou být podniknuty specifické kroky.

Krok 1: Jděte na **System > Event > Smart Event**.

Krok 2: Klikněte na **Intrusion**.



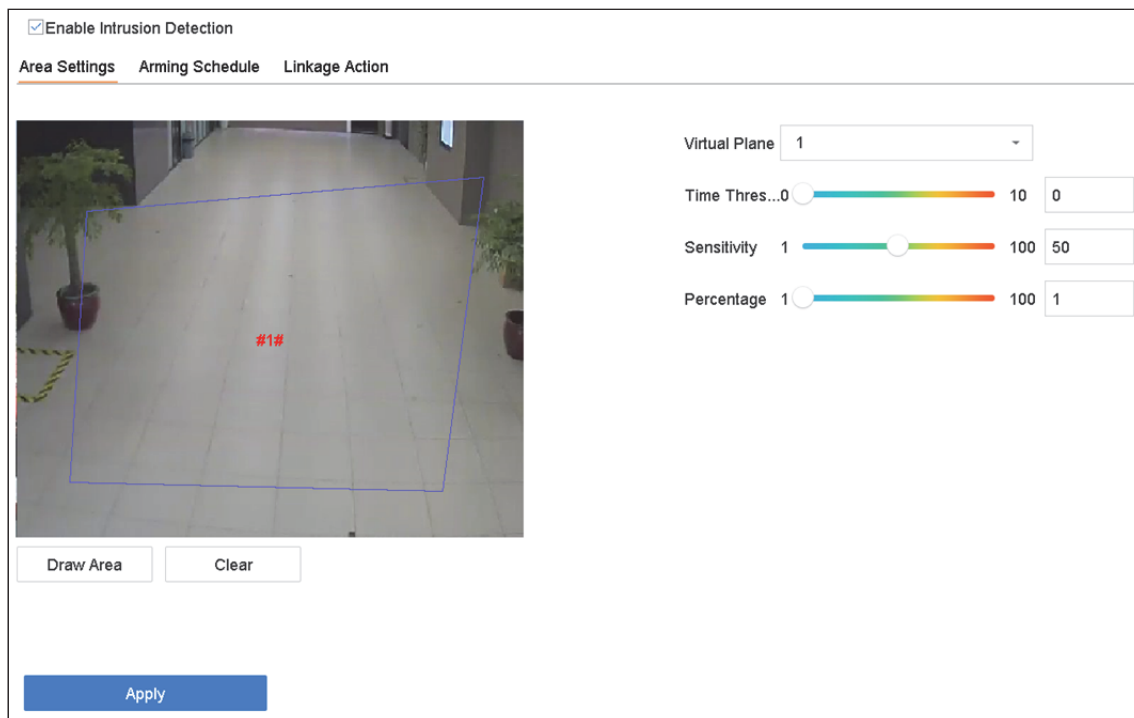

Obrázek 12–4 Detekce narušení

Krok 3: Vyberte **camera**, kterou chcete konfigurovat.

Krok 4: Zaškrtněte **Enable Intrusion Detection**.

Krok 5: Volitelně můžete také zaškrtnout **Save VCA Picture** pro uložení snímků zachycených při detekci narušení.

Krok 6: Řiďte se těmito kroky pro nastavení pravidel detekce a oblastí detekce.

- 1) Vyberte Virtual Panel, který chcete konfigurovat. Lze vybrat až 4 virtuální panely.
- 2) Přetáhněte posuvník pro nastavení Time Threshold, Sensitivity a Percentage.

**Time Threshold:** Doba, po kterou se objekt zdrží v oblasti. Pokud doba setrvání objektu v oblasti překročí nastavenou prahovou hodnotu, zařízení spustí alarm. Rozsah je [1–10 sekund].

**Sensitivity:** Velikost objektu, který může spustit alarm. Čím vyšší bude hodnota, tím snadněji půjde alarm detekce spustit. Rozsah je [1–100].

**Percentage:** Procentní část objektu v oblasti, která může spustit alarm. Pokud je například procentní část nastavena na 50 %, alarm se spustí, když objekt vstoupí do oblasti a zabere více než polovinu celé oblasti. Rozsah je [1–100].

- 3) Klikněte na Draw Region a v okně náhledu zadáním čtyř vrcholů oblasti detekce nakreslete čtyřúhelník.

Krok 7: Nastavte plán střežení. Viz Kapitola 11.1 Konfigurace plánu střežení.

Krok 8: Nastavte akce propojení. Viz Kapitola 11.2 Konfigurace akce propojení alarmu.

Krok 9: Klikněte na tlačítko **Apply**.

## 12.5 Detekce vstupování do oblasti

### Účel

Funkce detekce vstupování do oblasti detekuje objekty, které vstoupí do předdefinované virtuální oblasti.

Krok 1: Jděte na **System Management > Event Settings > Smart Event**.

Krok 2: Klikněte na **Region Entrance Detection**.

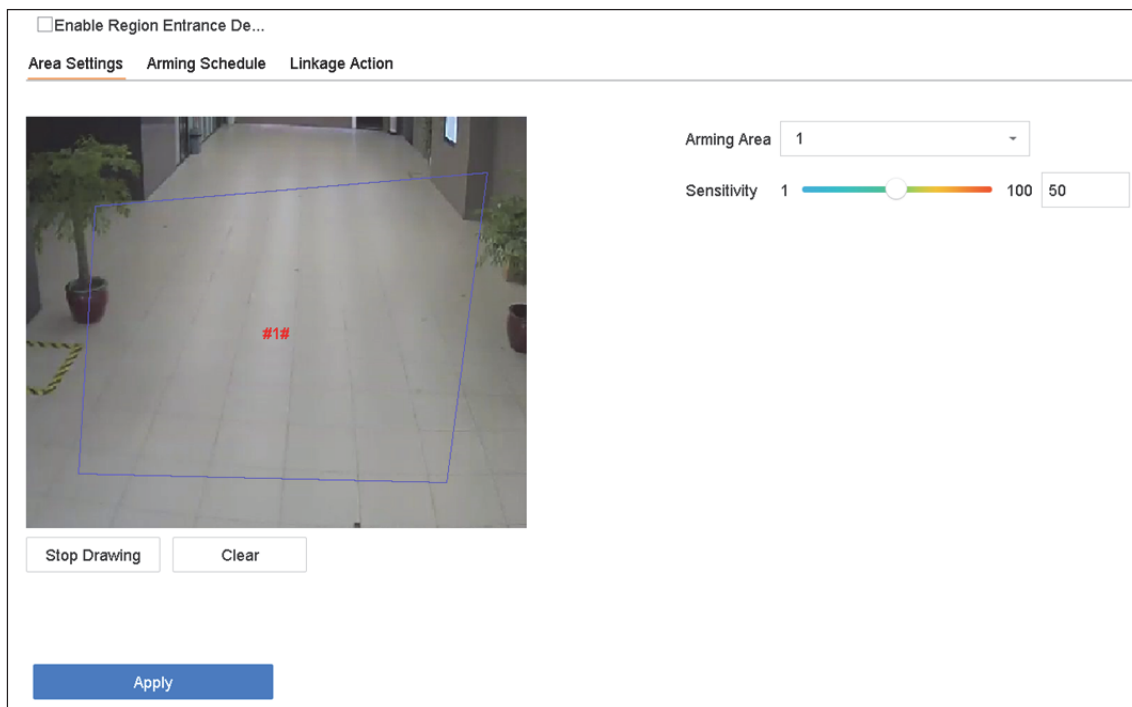

Obrázek 12–5 Detekce vstupování do oblasti

Krok 3: Vyberte **camera**, kterou chcete konfigurovat.

Krok 4: Zaškrtněte **Enable Region Entrance Detection**.

Krok 5: Volitelně můžete také zaškrtnout **Save VCA Picture** pro uložení snímků zachycených při detekci vstupování do oblasti.

Krok 6: Řiďte se těmito kroky pro nastavení pravidel detekce a oblastí detekce.

- 1) Vyberte Arming Region, kterou chcete konfigurovat. Lze vybrat až 4 oblasti.
- 2) Přetažením posuvníku nastavte Sensitivity.

**Sensitivity:** Čím vyšší bude hodnota, tím snadněji půjde alarm detekce spustit. Rozsah je [0–100].

- 3) Klikněte na **Draw Region** a v okně náhledu zadáním čtyř vrcholů oblasti detekce nakreslete čtyřúhelník.

Krok 7: Nakonfigurujte **Arming Schedule** a **Linkage Action**.

Krok 8: Klikněte na tlačítko **Apply**.

## 12.6 Detekce vystupování z oblasti

### Účel

Funkce detekce vystupování z oblasti detekuje objekty, které vystoupí z předdefinované virtuální oblasti.

Krok 1: Jděte na **System > Event > Smart Event**.

Krok 2: Klikněte na **Region Exiting**.

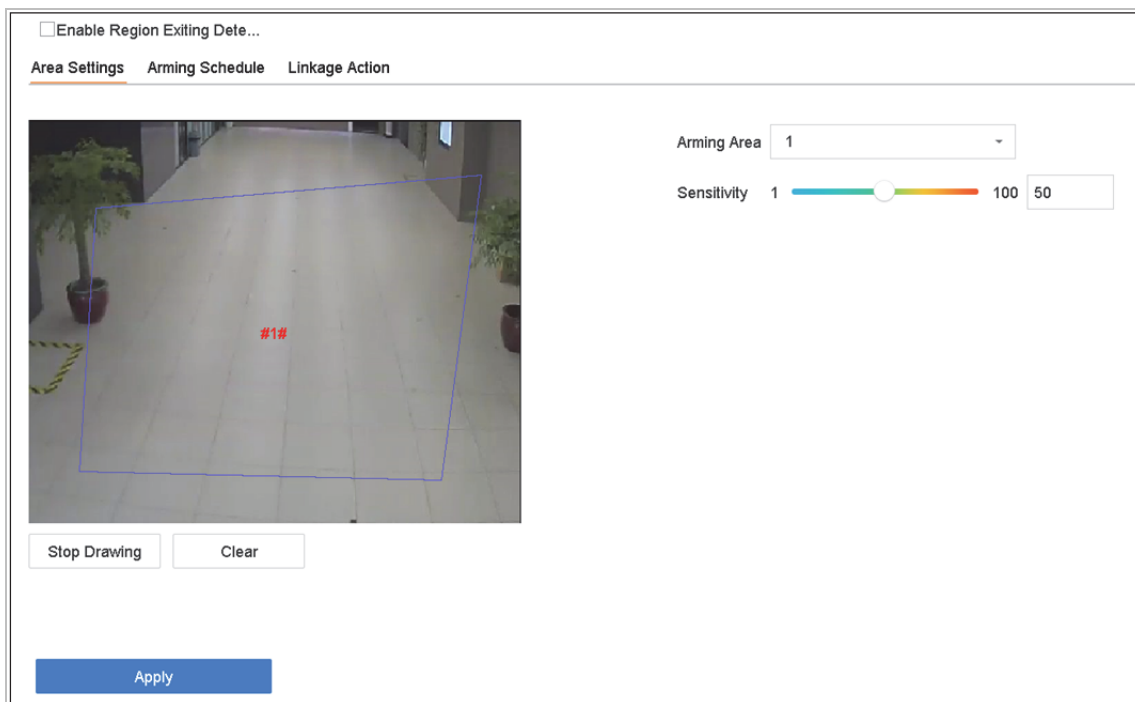

Obrázek 12–6 Detekce vystupování z oblasti

Krok 3: Vyberte **camera**, kterou chcete konfigurovat.

Krok 4: Zaškrtněte **Enable Region Exiting Detection**.

Krok 5: Volitelně můžete také zaškrtnout **Save VCA Picture** pro uložení snímků zachycených při detekci vystupování z oblasti.

Krok 6: Řiďte se těmito kroky pro nastavení pravidel detekce a oblastí detekce.

- 1) Vyberte Arming Region, kterou chcete konfigurovat. Lze vybrat až 4 oblasti.
- 2) Přetažením posuvníku nastavte Sensitivity.

**Sensitivity:** Čím vyšší bude hodnota, tím snadněji půjde alarm detekce spustit. Rozsah je [0–100].

- 3) Klikněte na Draw Region a v okně náhledu zadáním čtyř vrcholů oblasti detekce nakreslete čtyřúhelník.

Krok 7: Nastavte plán střežení. Viz Kapitola 11.1 Konfigurace plánu střežení.

Krok 8: Nastavte akce propojení. Viz Kapitola 11.2 Konfigurace akce propojení alarmu.

Krok 9: Klikněte na tlačítko **Apply**.

## 12.7 Detekce zavazadel bez dozoru

### Účel

Funkce detekce zavazadel bez dozoru detekuje objekty zanechané v předdefinovaných oblastech, například zavazadla, kabelky, nebezpečné materiály atd. Po spuštění alarmu lze provést celou řadu kroků.

Krok 1: Jděte na **System > Event > Smart Event**.

Krok 2: Klikněte na **Unattended Baggage**.

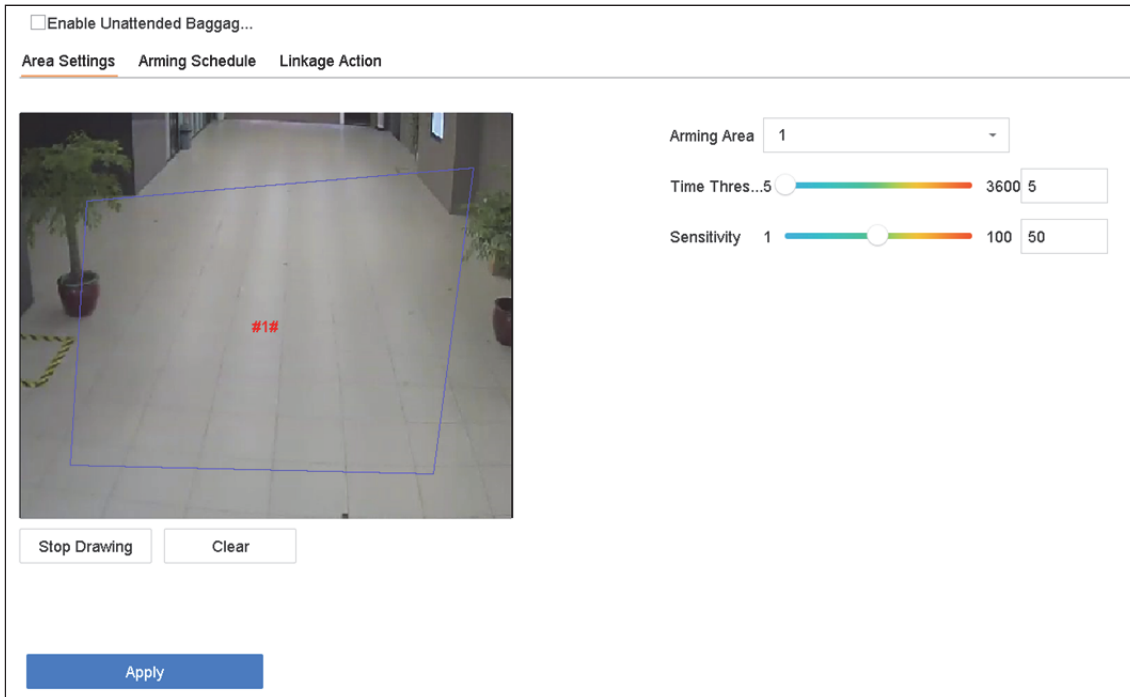

Obrázek 12–7 Detekce zavazadel bez dozoru

Krok 3: Vyberte **camera**, kterou chcete konfigurovat.

Krok 4: Zaškrtněte **Enable Unattended Baggage Detection**.

Krok 5: Volitelně můžete také zaškrtnout **Save VCA Picture** pro uložení snímků zachycených při detekci zavazadel bez dozoru.

Krok 6: Řiďte se těmito kroky pro nastavení pravidel detekce a oblastí detekce.

- 1) Vyberte **Arming Region**, kterou chcete konfigurovat. Lze vybrat až 4 oblasti.
- 2) Přetáhněte posuvník pro nastavení **Time Threshold** a **Sensitivity**.

**Time Threshold:** Doba, po kterou jsou objekty ponechány v oblasti. Pokud je hodnota nastavena na 10, alarm se spustí poté, co je objekt v oblasti ponechán po dobu 10 sekund. Rozsah je [5–20 sekund].

**Sensitivity:** Podobnost snímku pozadí s objektem. Čím vyšší bude hodnota, tím snadněji půjde alarm detekce spustit.

- 3) Klikněte na **Draw Region** a v okně náhledu zadáním čtyř vrcholů oblasti detekce nakreslete čtyřúhelník.

Krok 7: Nastavte plán střežení. Viz Kapitola 11.1 Konfigurace plánu střežení.

Krok 8: Nastavte akce propojení. Viz Kapitola 11.2 Konfigurace akce propojení alarmu.

Krok 9: Klikněte na tlačítko **Apply**.

## 12.8 Detekce odstranění předmětu

### Účel

Funkce detekce odstranění předmětu detekuje objekty odstraněné z předdefinovaných oblastí, například vystavené předměty atd. Po spuštění alarmu lze provést celou řadu kroků.

Krok 1: Jděte na **System > Event > Smart Event**.

Krok 2: Klikněte na **Object Removable**.

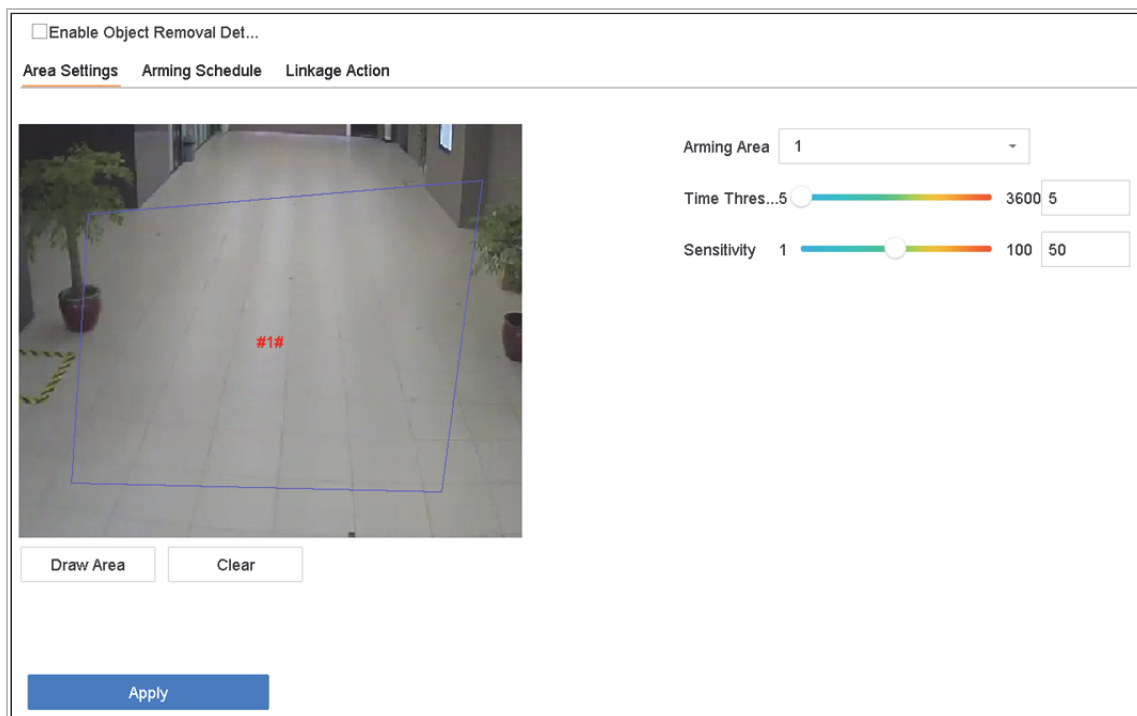

Obrázek 12–8 Detekce odstranění předmětu

Krok 3: Vyberte **camera**, kterou chcete konfigurovat.

Krok 4: Zaškrtněte **Enable Object Removable Detection**.

Krok 5: Volitelně můžete také zaškrtnout **Save VCA Picture** pro uložení snímků zachycených při detekci odstraněných předmětů.

Krok 6: Řiďte se těmito kroky pro nastavení pravidel detekce a oblastí detekce.

- 1) Vyberte Arming Region, kterou chcete konfigurovat. Lze vybrat až 4 oblasti.
- 2) Přetáhněte posuvník pro nastavení Time Threshold a Sensitivity.

**Time Threshold:** Doba, po kterou jsou objekty z oblasti odstraněny. Pokud je hodnota nastavena na 10, alarm se spustí poté, co je objekt z oblasti na dobu 10 sekund odstraněn. Rozsah je [5–20 sekund].

**Sensitivity:** Stupeň podobnosti se snímkem pozadí. Je-li citlivost nastavena na vysokou úroveň, alarm spustí odstranění velmi malých objektů.

- 3) Klikněte na **Draw Region** a v okně náhledu zadáním čtyř vrcholů oblasti detekce nakreslete čtyřúhelník.

Krok 7: Nastavte plán střežení. Viz Kapitola 11.1 Konfigurace plánu střežení.

Krok 8: Nastavte akce propojení. Viz Kapitola 11.2 Konfigurace akce propojení alarmu.

Krok 9: Klikněte na tlačítko **Apply**.

## 12.9 Detekce výjimky zvuku

### Účel

Detekce výjimky zvuku detekuje abnormální zvuky na scéně sledování, například náhlé zvýšení/snížení intenzity zvuku.

Krok 1: Jděte na **System > Event > Smart Event**.

Krok 2: Klikněte na **Audio Exception**.

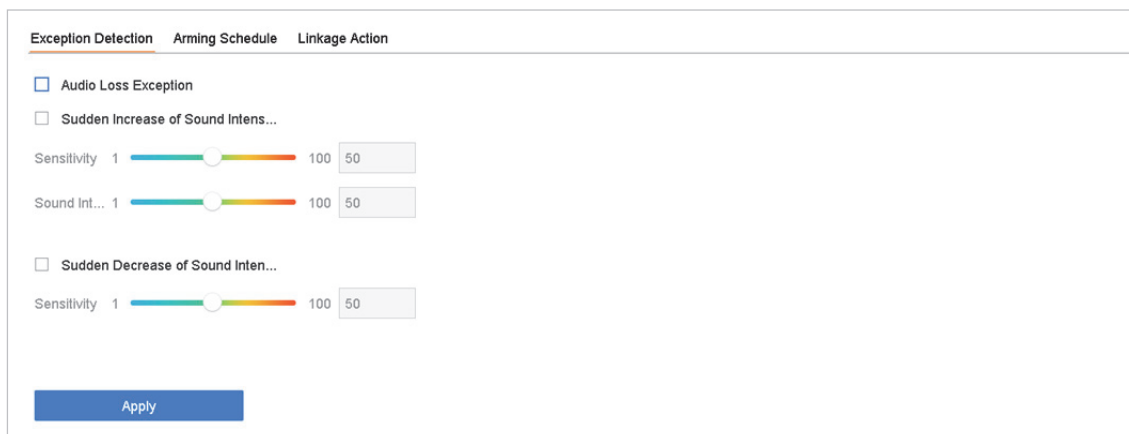

Obrázek 12–9 Detekce výjimky zvuku

Krok 3: Vyberte **camera**, kterou chcete konfigurovat.

Krok 4: Volitelně můžete také zaškrtnout **Save VCA Picture** pro uložení snímků zachycených při detekci výjimky zvuku.

Krok 5: Nastavte pravidlo detekce:

- 1) Vyberte kartu **Exception Detection**.
- 2) Zaškrtněte **Audio Loss Exception**, **Sudden Increase of Sound Intensity Detection** nebo **Sudden Decrease of Sound Intensity Detection**.

**Audio Loss Exception:** Detekuje náhlé zvýšení zvuku na scéně sledování. Citlivost detekce a prahovou hodnotu náhlého zvýšení zvuku můžete nastavit konfigurací hodnot **Sensitivity** a **Sound Intensity Threshold**.

**Sensitivity:** Čím nižší hodnota, tím větší musí být změna, aby došlo ke spuštění detekce. Rozsah [1-100].

**Sound Intensity Threshold:** Může filtrovat zvuk prostředí. Čím vyšší je zvuk prostředí, tím vyšší by měla hodnota být. Upravte ji podle prostředí. Rozsah [1-100].

**Sudden Decrease of Sound Intensity Detection:** Detekuje náhlé snížení zvuku na scéně sledování. Musíte nastavit citlivost detekce [1-100].

Krok 6: Nastavte plán střežení. Viz Kapitola 11.1 Konfigurace plánu střežení.

Krok 7: Nastavte akce propojení. Viz Kapitola 11.2 Konfigurace akce propojení alarmu.

Krok 8: Klikněte na tlačítko **Apply**.

## 12.10 Detekce náhlé změny scény

### Účel

Detekce změny scény detekuje změny prostředí sledování, které jsou ovlivněné vnějšími vlivy, jako je úmyslné otočení kamery.

Krok 1: Jděte na **System > Event > Smart Event**.

Krok 2: Klikněte na **Sudden Scene Change**.

The screenshot displays the configuration page for Sudden Scene Change detection. At the top, there is an 'Enable' checkbox and a 'Sensitivity 1' slider set to 50. Below this, the 'Arming Schedule' section is active, showing a grid for days of the week (Mon-Sun) and hours (0-24). The 'Continuous' option is selected. An 'Apply' button is located at the bottom left of the configuration area.

Obrázek 12–10 Náhlé změny scény

Krok 3: Vyberte **camera**, kterou chcete konfigurovat.

Krok 4: Zaškrtněte **Enable Sudden Scene Change Detection**.

Krok 5: Volitelně můžete také zaškrtnout **Save VCA Picture** pro uložení snímků zachycených při detekci náhlé změny scény.

Krok 6: Přetažením posuvníku **Sensitivity** nastavte citlivost detekce. Rozsah citlivosti: [1-100]. Čím vyšší je hodnota, tím snadněji může změna scény spustit alarm.

Krok 7: Nastavte plán střežení. Viz Kapitola 11.1 Konfigurace plánu střežení.

Krok 8: Nastavte akce propojení. Viz Kapitola 11.2 Konfigurace akce propojení alarmu.

Krok 9: Klikněte na tlačítko **Apply**.

## 12.11 Detekce rozostření

### Účel

Lze detekovat rozostření snímku způsobené rozostřením objektivu.

Krok 1: Jděte na **System > Event > Smart Event**.

Krok 2: Klikněte na **Defocus**.

The screenshot shows the configuration interface for Defocus Detection. At the top, there is an 'Enable' checkbox (unchecked), a 'Sensitivity 1' slider set to 100, and a text input field containing '100'. Below this, there are two tabs: 'Arming Schedule' (selected) and 'Linkage Action'. Under 'Linkage Action', there are two radio buttons: 'Continuous' (selected) and 'None'. An 'Edit' button is located to the right. The main area is a grid with columns for hours (0, 2, 4, 6, 8, 10, 12, 14, 16, 18, 20, 22, 24) and rows for days of the week (Mon, Tue, Wed, Thu, Fri, Sat, Sun). Each cell in the grid contains a blue bar, indicating that detection is enabled continuously for all days. At the bottom left, there is an 'Apply' button.

Obrázek 12–11 Detekce rozostření

Krok 3: Vyberte **camera**, kterou chcete konfigurovat.

Krok 4: Zaškrtněte **Enable Defocus Detection**.

Krok 5: Volitelně můžete také zaškrtnout **Save VCA Picture** pro uložení snímků zachycených při detekce rozostření.



Krok 6: Přetažením posuvníku **Sensitivity** nastavte citlivost detekce. Rozsah citlivosti: [1-100]. Čím vyšší bude hodnota, tím snadněji půjde rozostření detekovat.

Krok 7: Nastavte plán střežení. Viz Kapitola 11.1 Konfigurace plánu střežení.

Krok 8: Nastavte akce propojení. Viz Kapitola 11.2 Konfigurace akce propojení alarmu.

Krok 9: Klikněte na tlačítko **Apply**.

## 12.12 Alarm PIR

### Účel

Alarm PIR (pasivní infračervený alarm) se spustí, když narušitel vstoupí do zorného pole detektoru. Rozpoznat lze tepelnou energii vyzařující z lidí nebo z jakéhokoli jiného teplokrevného stvoření, jako jsou psi, kočky apod.

Krok 1: Jděte na **System > Event > Smart Event**.

Krok 2: Klikněte na **PIR Alarm**.

Enable PIR Alarm

Arming Schedule    Linkage Action

Continuous     None Edit

	0	2	4	6	8	10	12	14	16	18	20	22	24	
Mon	[Continuous]												1	
Tue	[Continuous]												2	
Wed	[Continuous]												3	
Thu	[Continuous]												4	
Fri	[Continuous]												5	
Sat	[Continuous]												6	
Sun	[Continuous]												7	

Apply

Ob 12–12 Alarm PIR

Krok 3: Vyberte **camera**, kterou chcete konfigurovat.

Krok 4: Zaškrtněte **PIR Alarm**.

Krok 5: Volitelně můžete také zaškrtnout **Save VCA Picture** pro uložení snímků zachycených alarmem PIR.

Krok 6: Nastavte plán střežení. Viz Kapitola 11.1 Konfigurace plánu střežení.

Krok 7: Nastavte akce propojení. Viz Kapitola 11.2 Konfigurace akce propojení alarmu.

Krok 8: Klikněte na tlačítko **Apply**.

## 12.13 Detekce termovizní kamerou

NVR podporuje režimy termovizních síťových kamer pro detekce událostí: detekce požáru a kouře, detekce teploty, detekce teplotních rozdílů atd.

### **Než začnete**

Přidejte termovizní síťovou kameru ke svému zařízení a ujistěte se, že je kamera spuštěná.

Krok 1: Jděte na **System > Event > Smart Event**.

Krok 2: Ze seznamu kamer vyberte termovizní kameru.

Krok 3: Volitelně můžete také zaškrtnout **Save VCA Picture** pro uložení snímků zachycených při detekci.

Krok 4: Vyberte událost detekce (teplota atd.).

Krok 5: Nastavte plán střežení. Viz Kapitola 11.1 Konfigurace plánu střežení.

Krok 6: Nastavte akce propojení. Viz Kapitola 11.2 Konfigurace akce propojení alarmu.

Krok 7: Klikněte na tlačítko **Apply**.

## Kapitola 13 Inteligentní analýza

Pokud je nakonfigurována detekce VCA, zařízení podporuje chytrou analýzu počítání osob a tepelnou mapu.

### 13.1 Počítání lidí

#### Účel

Počítání vypočítává počet osob, které vstoupí nebo opustí určitou nakonfigurovanou oblast a za účelem analýzy vytváří denní/měsíční/roční zprávy.

Krok 1: Jděte na **Smart Analysis > Counting**.

Krok 2: Vyberte kameru.

Krok 3: Vyberte typ zprávy jako **Daily Report**, **Weekly Report**, **Monthly Report** nebo **Annual Report**.

Krok 4: Nastavte **Date** pro analýzu. Zobrazí se grafika počítání lidí.

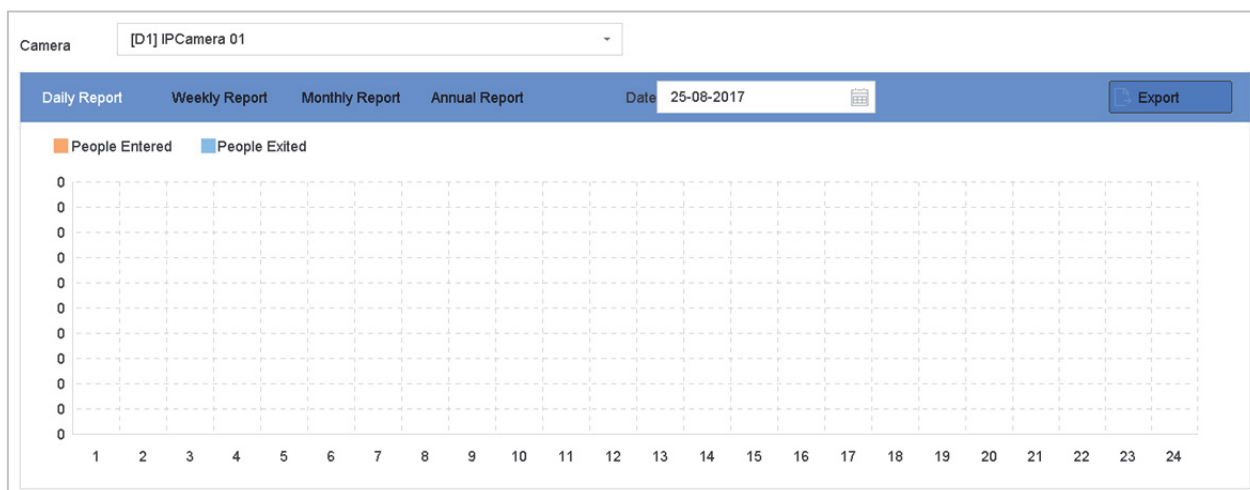

Obrázek 13–1 Okno počítání lidí

Krok 5: (Volitelné) Klikněte na **Export** a exportujte zprávu ve formátu Microsoft Excel.

### 13.2 Tepelná mapa

#### Účel

Tepelná mapa je grafickým znázorněním dat. Funkce tepelné mapy slouží k analýze toho, kolik osob navštívilo a opustilo určitou oblast.

Připojená IP kamera musí funkci tepelné mapy podporovat a musí být nastavena odpovídající konfigurace.

Krok 1: Jděte na **Smart Analysis > Heat Map**.

Krok 2: Vyberte kameru.

Krok 3: Vyberte typ zprávy jako **Daily Report**, **Weekly Report**, **Monthly Report** nebo **Annual Report**.

Krok 4: Nastavte **Date** pro analýzu.

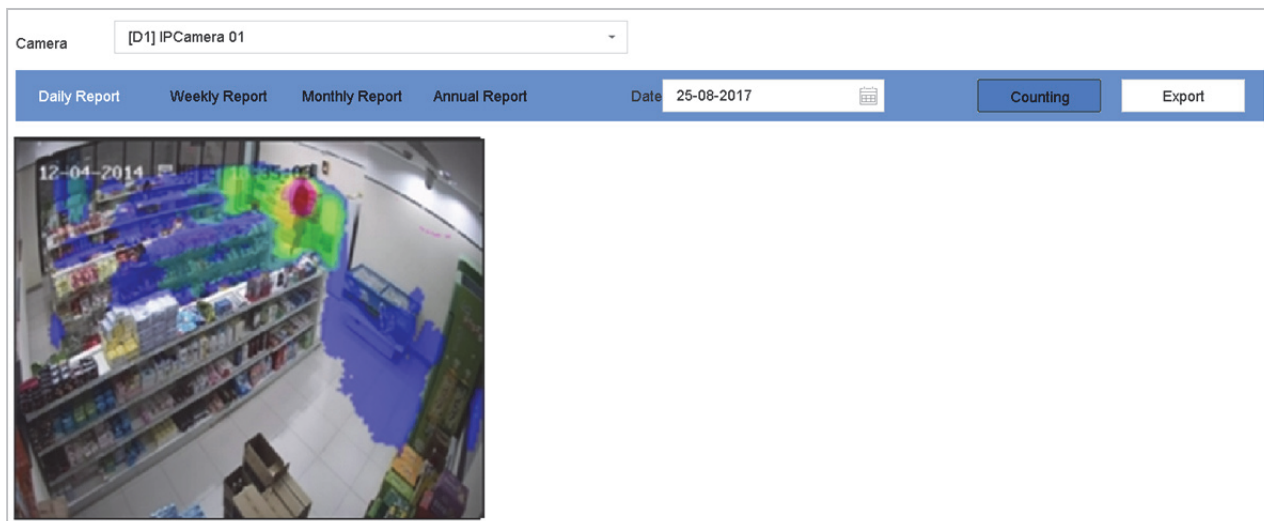

Obrázek 13–2 Okno tepelné mapy

Krok 5: Klikněte na **Counting**. Výsledky budou graficky zobrazeny v různých barvách.

#### POZNÁMKA

Jak je uvedeno výše na obrázku, červeně zbarvené části (255, 0, 0) označují nejčastěji navštěvovanou oblast a modře zbarvené části (0, 0, 255) označují méně navštěvované oblasti.

Krok 6: (Volitelné) Klikněte na **Export** a exportujte zprávu se statistikami ve formátu Microsoft Excel.

## Kapitola 14 Konfigurace POS

Zařízení může být připojeno k zařízení/serveru POS a přijímat transakční zprávu pro překrytí obrazu v průběhu živého zobrazení přehrávání. Může také spustit alarm události POS.



### POZNÁMKA

Funkce POS je podporována pouze zařízeními řady DS-9600/7700/7600-I (/P).

## 14.1 Konfigurace nastavení POS

### 14.1.1 Konfigurace připojení POS

Krok 1: Jděte na **System > POS**.

Krok 2: Klikněte na **Add** a otevřete rozhraní přidání POS.

Krok 3: Z rozevíracího seznamu vyberte zařízení POS..

Krok 4: Zaškrtněte možnost **Enable**.



### POZNÁMKA

Počet POS zařízení podporovaných každým zařízením je polovina počtu jeho kanálů, např. model DS-9616NI-I8 podporuje 8 zařízení POS.

Obrázek 14–1 Nastavení POS

Krok 5: Protokol POS nastavte jako Universal Protocol, EPSON, AVE nebo NUCLEUS.



### POZNÁMKA

Při výběru nového protokolu zařízení restartuje, aby se aktivovalo nové nastavení.

Protokol Universal Protocol

Při výběru protokolu Universal Protocol klikněte na **Advanced** a otevřete větší počet nastavení. Můžete nastavit identifikátor počátku řádku, značku přerušení řádku a značku konce řádku znaků překrytí POS a vlastnosti znaků citlivých na velikost. Můžete také zaškrtnout identifikátor filtru a protokol XML.

Start Line Identifier  Hex

Line Break  Hex

End Line Identifier  Hex

Case Sensitive

Filtering Identifier

Enable XML Prot...

OK Cancel

Obrázek 14–2 Nastavení univerzálního protokolu

#### Protokol EPSON

V protokolu EPSON se používá pevná značka počátku a konce řádku.

#### Protokol AVE

V protokolu AVE se používá pevná značka počátku a konce řádku. Jsou podporovány typy připojení sériového portu a virtuálního sériového portu.

- 1) Klikněte na **Custom** pro konfiguraci nastavení AVE.
- 2) Pravidlo nastavte na VSI-ADD nebo VNET.
- 3) Nastavte adresní bit zprávy POS, která se odešle.
- 4) Kliknutím na tlačítko **OK** uložte nastavení.

Rule

Address

OK Cancel

Obrázek 14–3 Nastavení protokolu AVE

## Protokol NUCLEUS

- 1) Klikněte na **Custom** pro konfiguraci nastavení NUCLEUS.
- 2) Do polí zadejte číslo zaměstnance, číslo směny a číslo terminálu. Ze zařízení POS se odešle odpovídající zpráva a použije se jako platná data POS.

**POZNÁMKA**

Protokol NUCLEUS je nutné použít při komunikaci prostřednictvím konektoru RS-232.

Krok 6: Připojení nastavte na **TCP Reception**, **UDP Reception**, **Multicast**, **RS-232**, **USB-to-RS-232** nebo **Sniff** a klikněte na **Parameters** pro konfiguraci parametrů každého režimu připojení.

## Připojení TCP

- 1) Při použití připojení TCP je nutné nastavit port v rozsahu od 1 do 65535 a porty jednotlivých zařízení POS musí být jedinečné.
- 2) Nastavte možnost **Allowed Remote IP Address** zařízení odesílajícího zprávu POS.

TCP Connection Settings	
Port	10010
Allowed Remote IP A...	192 . 0 . 0 . 64
<input type="button" value="OK"/> <input type="button" value="Cancel"/>	

Obrázek 14–4 Nastavení připojení TCP

## Připojení UDP

- 1) Při použití připojení UDP je nutné nastavit port v rozsahu od 1 do 65535 a porty jednotlivých zařízení POS musí být jedinečné.
- 2) Nastavte možnost **Allowed Remote IP Address** zařízení odesílajícího zprávu POS.

## Připojení USB do RS-232

Nakonfigurujte parametry portu převodníku USB na RS-232, včetně sériového čísla portu, přenosové rychlosti, datového bitu, stop bitu, parity a flow ctrl.

USB-to-RS-232 Settings	
Serial Port Number	1
Baud Rate	4800
Data Bit	5
Stop Bit	1
Parity	None
Flow Ctrl	None
<input type="button" value="OK"/> <input type="button" value="Cancel"/>	

Obrázek 14–5 Nastavení USB na RS-232

#### Připojení RS-232

Propojte zařízení a POS zařízení prostřednictvím připojení RS-232. Nastavení připojení RS-232 lze nakonfigurovat v nabídce **Menu > Configuration > RS-232**. Usage musí být nastaveno na hodnotu Transparent Channel.

#### Připojení Multicast

Když propojujete zařízení a POS zařízení prostřednictvím protokolu Multicast, nastavte adresu a port vícesměrového vysílání.

#### Připojení Sniff

Propojte zařízení a POS zařízení prostřednictvím připojení Sniff. Nakonfigurujte nastavení adresy zdroje a adresy cíle.



Sniff Settings

Enable Source Port F...

Source Address 18 . 16 . 1 . 1

Source Port 10020

Enable Destination A...

Enable Destination P...

Destination Address 20 . 18 . 1 . 24

Destination Port 10030

OK Cancel

Obrázek 14–6 Nastavení sniffovaného připojení

## 14.1.2 Konfigurace překrytí textem POS

Krok 1: Jděte na **System > POS**.

Krok 2: Klikněte na kartu **Channel Linkage and Display**.

Krok 3: Vyberte propojený kanál pro překrytí znaků POS.

Krok 4: Nastavte překryté znaků pro povolený POS.

Formát šifrování znaku: v současné době je k dispozici formát Latin-1.

Režim překrytí znaků pro zobrazení v režimu posouvání nebo stránky.

Velikost a barva fontu

Zobrazení času (sekundy) znaků. Možné jsou hodnoty v rozsahu 5–3 600 sekund.

Časový limit události POS. Možné jsou hodnoty v rozsahu 5–3 600 sekund. Pokud zařízení neobdrží zprávu POS do stanoveného časového úseku, transakce se ukončí.

Krok 5: V možnosti **Privacy Settings** nastavte informace týkající se ochrany osobních údajů POS, které se na snímku nezobrazí, např. číslo karty, uživatelské jméno atd.

Krok 6: Výsledek: Definované důvěrné informace budou na snímku zobrazeny jako \*\*\*.

Krok 7: (Volitelné) Zaškrtněte políčko pro povolení **Overlay POS in Live View**. Když je tato funkce povolena, jsou informace POS v obraze živého zobrazení překryté.

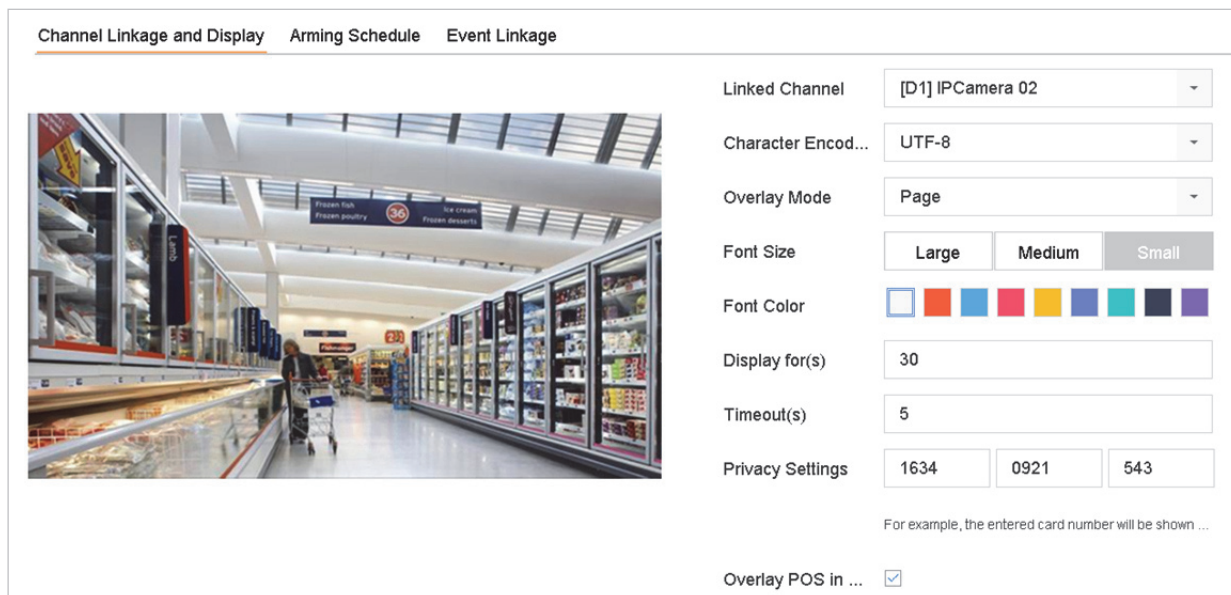

Obrázek 14–7 Nastavení překrytí znaky

## POZNÁMKA

Na obrazovce náhledu rozhraní nastavení POS přetáhněte rámeček pro upravení velikosti textového pole a pozice.

Krok 8: Klikněte na **Apply** pro aktivaci nastavení.

## 14.2 Konfigurace alarmu POS

### Účel

Událost POS může aktivovat spuštění nahrávání kanálů, nebo aktivovat sledování celé obrazovky či zvukového varování, upozornění monitorovacího centra, odeslat e-mail atd.

Krok 1: Jděte na **Storage > Recording Schedule**.

Krok 2: Nastavte plán střežení události POS.

Krok 3: Jděte na **System > POS**.

Krok 4: V rozhraní POS pro přidání nebo úpravu klikněte na možnost **Event Linkage**.

Krok 5: Vyberte normální akce propojení: sledování celé obrazovky, zvukové varování nebo odeslání e-mailu.

Krok 6: Vyberte jeden nebo více výstupů alarmu ke spuštění.

Krok 7: Vyberte jeden nebo více kanálů pro záznam nebo sledování celé obrazovky, když se spustí alarm POS.

<input checked="" type="checkbox"/> Normal Linkage	<input type="checkbox"/> Trigger Alarm Output	<input type="checkbox"/> Trigger Channel
<input checked="" type="checkbox"/> Full Screen Monitoring	<input checked="" type="checkbox"/> Local->1	<input checked="" type="checkbox"/> D1
<input checked="" type="checkbox"/> Audible Warning	<input type="checkbox"/> Local->2	<input checked="" type="checkbox"/> D2
<input checked="" type="checkbox"/> Send Email	<input checked="" type="checkbox"/> Local->3	<input type="checkbox"/> D3
	<input type="checkbox"/> Local->4	<input type="checkbox"/> D4
	<input type="checkbox"/> 10.15.2.250:8000->1	

\*Notice: please confirm the event output in "Live View" settings menu is the same with the real event output.

Obrázek 14–8 Nastavení spuštění kamer POS

Krok 8: Klikněte na **Apply to save the settings.**

## Kapitola 15 Nastavení sítě

### 15.1 Konfigurace nastavení TCP/IP

#### Účel

Předtím, než budete moci zařízení ovládat prostřednictvím sítě, musí být správně nakonfigurováno nastavení protokolu TCP/IP.

#### 15.1.1 Zařízení s duálním síťovým rozhraním

Krok 1: Jděte na **System > Network > TCP/IP**.

Obrázek 15–1 Nastavení protokolu TCP/IP

Krok 2: V pracovním režimu vyberte možnost **Net-Fault Tolerance** nebo **Multi-Address Mode**.

**Net-Fault Tolerance:** Dvě karty NIC používají stejnou adresu IP a hlavní NIC můžete zadat jako LAN1 nebo LAN2. Pokud pak dojde k selhání karty NIC, zařízení automaticky povolí další kartu Nic, která je v pohotovostním režimu, a zajistí tak normální chod systému.

**Multi-Address Mode:** Parametry dvou karet NIC lze nakonfigurovat nezávisle. V možnosti Select NIC můžete jako parametr nastavení vybrat LAN1 nebo LAN2. Jako výchozí postup vyberte jednu kartu NIC. Když se systém připojí k extranetu, data budou přeposlána prostřednictvím výchozího postupu.

Krok 3: Podle potřeby nakonfigurujte další nastavení IP.

## POZNÁMKA

Zaškrtněte **Enable DHCP** pro získání automatického nastavení IP, když je na síti k dispozici server DHCP.

Platná hodnota MTU je 500 až 9676.

Krok 4: Klikněte na tlačítko **Apply**.

### 15.1.2 Zařízení s jedním síťovým rozhraním

Krok 1: Jděte na **System > Network > TCP/IP**.

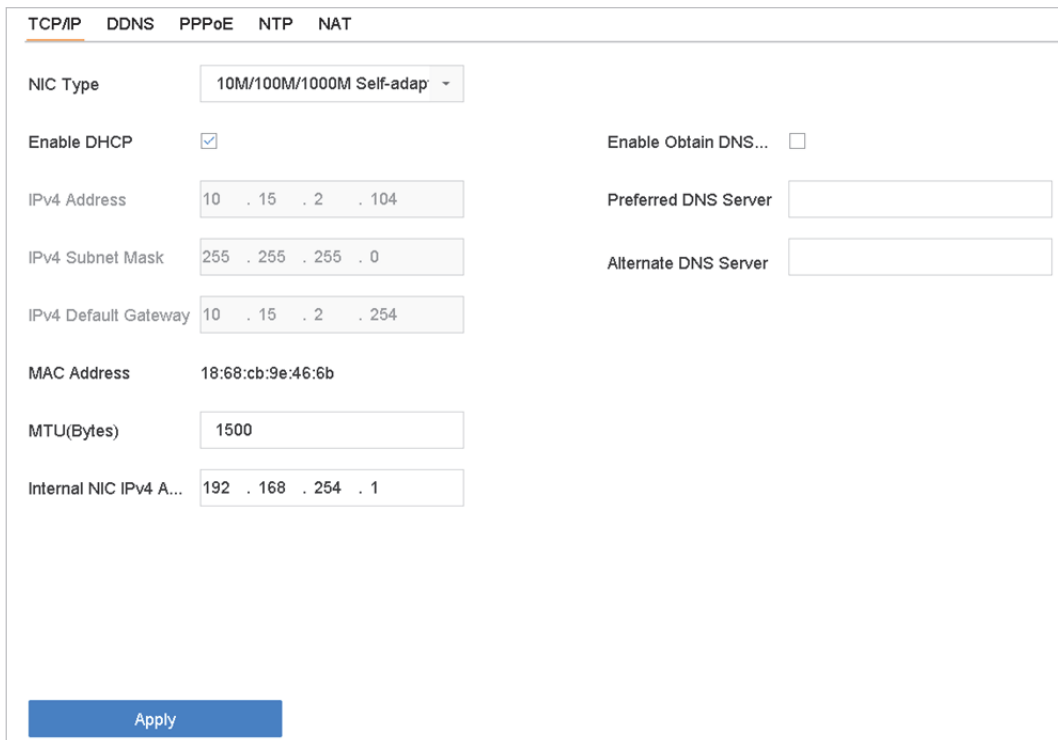

Parameter	Value
NIC Type	10M/100M/1000M Self-adap
Enable DHCP	<input checked="" type="checkbox"/>
Enable Obtain DNS...	<input type="checkbox"/>
IPv4 Address	10 . 15 . 2 . 104
IPv4 Subnet Mask	255 . 255 . 255 . 0
IPv4 Default Gateway	10 . 15 . 2 . 254
MAC Address	18:68:cb:9e:46:6b
MTU(Bytes)	1500
Internal NIC IPv4 A...	192 . 168 . 254 . 1
Preferred DNS Server	
Alternate DNS Server	

Obrázek 15–2 Nastavení protokolu TCP/IP

Krok 2: Podle potřeby nakonfigurujte síťové parametry.

## POZNÁMKA

Zaškrtněte **Enable DHCP** pro získání automatického nastavení IP, když je na síti k dispozici server DHCP.

Platná hodnota MTU je 500 až 9676.

Krok 3: Klikněte na tlačítko **Apply**.

## 15.2 Konfigurace služby Hik-Connect

### Účel

Služba Hik-Connect nabízí aplikaci pro mobilní telefon a servisní webovou stránku ([www.hik-connect.com](http://www.hik-connect.com)) umožňující přístup a správu připojeného kodéru, což vám umožňuje získat pohodlný vzdálený přístup k sledovacímu systému.



### POZNÁMKA

Službu Hik-Connect lze povolit prostřednictvím ovládání softwaru SADP, grafického uživatelského rozhraní a webového prohlížeče. V této kapitole představíme kroky ovládání v grafickém uživatelském rozhraní.

Krok 1: Jděte na **Configuration > Network > Advanced Settings > Platform Access**.

Obrázek 15–3 Nastavení služby Hik-Connect

Krok 2: Zaškrtněte **Enable** pro spuštění funkce. Zobrazí se stránka s podmínkami služeb.

Obrázek 15–4 Podmínky služeb

- 1) V textovém poli **Verification Code** vytvořte ověřovací kód.
- 2) Potvrďte ověřovací kód.
- 3) Před spuštěním služby si přečtěte **Podmínky služby** a **Zásady ochrany osobních údajů**.
- 4) Klikněte na **OK** pro uložení nastavení a vraťte se na stránku služby Hik-Connect.

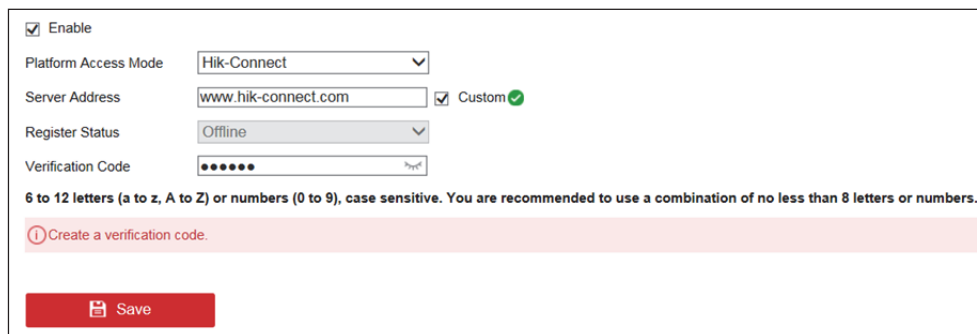

Obrázek 15–5 Nastavení služby Hik-Connect

### POZNÁMKA

Ve výchozím nastavení je služba Hik-Connect zakázána.

Ověřovací kód je ve chvíli, kdy zařízení vychází z výroby, prázdný.

Ověřovací kód musí obsahovat 6 až 12 písmen nebo čísel a rozlišují se v něm velká a malá písmena.

Při každém spuštění služby Hik-Connect se objeví stránka s podmínkami služeb a před jejím spuštěním byste si měli přečíst Podmínky služby a Zásady ochrany osobních údajů.

Krok 3: Pokud chcete server přizpůsobit, povolte možnost **Custom** a do textového pole zadejte **adresu serveru**.

Krok 4: Klikněte na tlačítko **Save**.

Krok 5: Po dokončení konfigurace můžete získat přístup a ovládat zařízení pomocí svého mobilního telefonu nebo webové stránky ([www.hik-connect.com](http://www.hik-connect.com)).

Uživatelé operačního systému iOS musí naskenovat níže uvedený kód QR a stáhnout aplikaci Hik-Connect pro následné použití.



Obrázek 15–6 Kód QR pro uživatele operačního systému iOS

Uživatelé operačního systému Android musí naskenovat níže uvedený kód QR a stáhnout aplikaci Hik-Connect pro následné použití. Aby byl přechod na adresu úspěšný, musíte na svůj mobilní telefon se systémem Android nainstalovat aplikaci *googleplay*.



Obrázek 15–7 Kód QR pro uživatele Android



#### POZNÁMKA

Další informace v případě přidání zařízení do aplikace Hik-Connect a dalších provozních pokynů naleznete v souboru nápovědy na oficiálním webu ([www.hik-connect.com](http://www.hik-connect.com)) a v *Uživatelské příručce Hik-Connect Mobile Client* (Hik-Connect Mobile Client User Manual).

## 15.3 Konfigurace DDNS

### Účel

Pro přístup k síti můžete nastavit službu dynamické DNS. K dispozici jsou různé režimy DDNS: **DynDNS**, **PeanutHull** a **NO-IP**.

### **Dříve než začnete**

Před konfigurací nastavení DDNS musíte u svého poskytovatele internetových služeb zaregistrovat služby DynDNS, PeanutHull nebo NO-IP.

Krok 1: Jděte na **System > Network > TCP/IP > DDNS**.

Krok 2: Zaškrtněte možnost **Enable**.

Krok 3: V **DDNS Type** vyberte možnost **DynDNS**.



#### POZNÁMKA

Služby PeanutHull a NO-IP jsou také k dispozici v možnosti Typ DDNS a v souladu s tím musí být zadány požadované informace.

Krok 4: Zadejte **Server Address** pro **DynDNS** (tj. [members.dyndns.org](http://members.dyndns.org)).

Krok 5: V možnosti **Device Domain Name** zadejte název domény získaný z webové stránky DynDNS.

Krok 6: Zadejte **User Name** a **Password** registrované na webových stránkách DynDNS.



TCP/IP **DDNS** PPPoE NTP NAT

Enable

DDNS Type  User Name

Server Address  Password

Device Domain Name

Status DDNS is disabled.

Obrázek 15–8 Nastavení DDNS

Krok 7: Klikněte na tlačítko **Apply**.

## 15.4 Konfigurace PPPoE

Pokud je zařízení připojeno k internetu prostřednictvím PPPoE, musíte v možnosti **System > Network > TCP/IP > PPPoE** příslušným způsobem nakonfigurovat uživatelské jméno a heslo.



### POZNÁMKA

Pokud chcete bližší údaje o službě PPPoE, obraťte se na poskytovatele internetových služeb.

## 15.5 Konfigurace NTP

### Účel

Na vašem zařízení můžete nakonfigurovat server Network Time Protocol (NTP) a zajistit tak přesnost data a času systému.

Krok 1: Jděte na **System > Network > TCP/IP > NTP**.

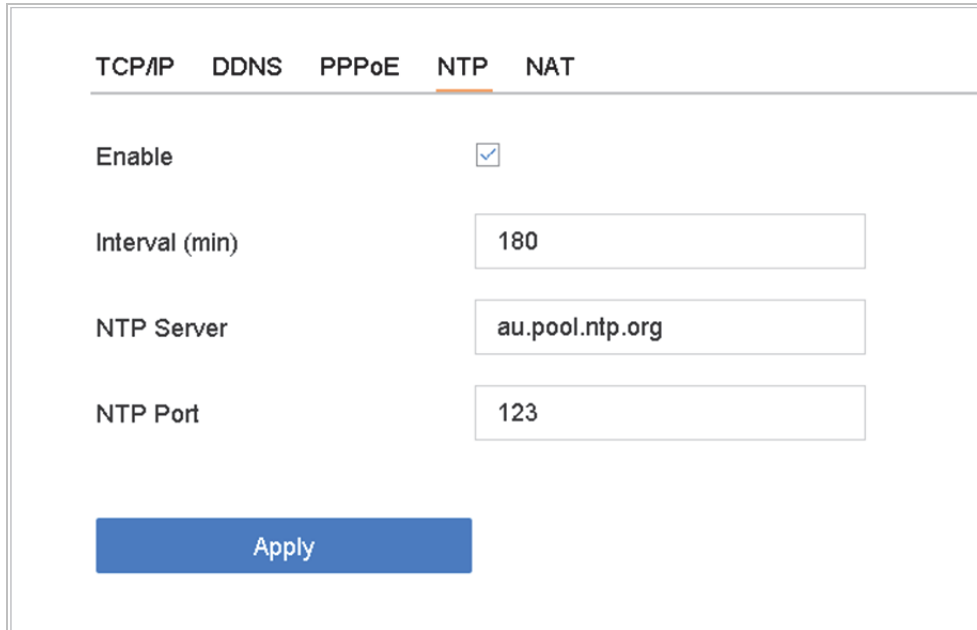

TCP/IP	DDNS	PPPoE	NTP	NAT
Enable			<input checked="" type="checkbox"/>	
Interval (min)			<input type="text" value="180"/>	
NTP Server			<input type="text" value="au.pool.ntp.org"/>	
NTP Port			<input type="text" value="123"/>	
<input type="button" value="Apply"/>				

Obrázek 15–9 Nastavení NTP

Krok 2: Zaškrtněte možnost **Enable**.

Krok 3: Nastavení NTP nakonfigurujte podle potřeby.

**Interval (min):** Časový interval mezi dvěma synchronizacemi času se serverem NTP.

**NTP Server:** Adresa IP serveru NTP.

**NTP Port:** Port serveru NTP.

Krok 4: Klikněte na tlačítko **Apply**.

## 15.6 Konfigurace SNMP

### *Účel*

Můžete nakonfigurovat nastavení SNMP pro získání stavu zařízení a informací o parametrech.

### *Dříve než začnete*

Stáhněte si SNMP software pro obdržení informací prostřednictvím portu SNMP. Po nastavením adresy a portu depeše se zařízení umožňuje odesílat události alarmu a zprávu výjimky do monitorovacího centra.

Krok 1: Jděte na **System > Network > Advanced > SNMP**.

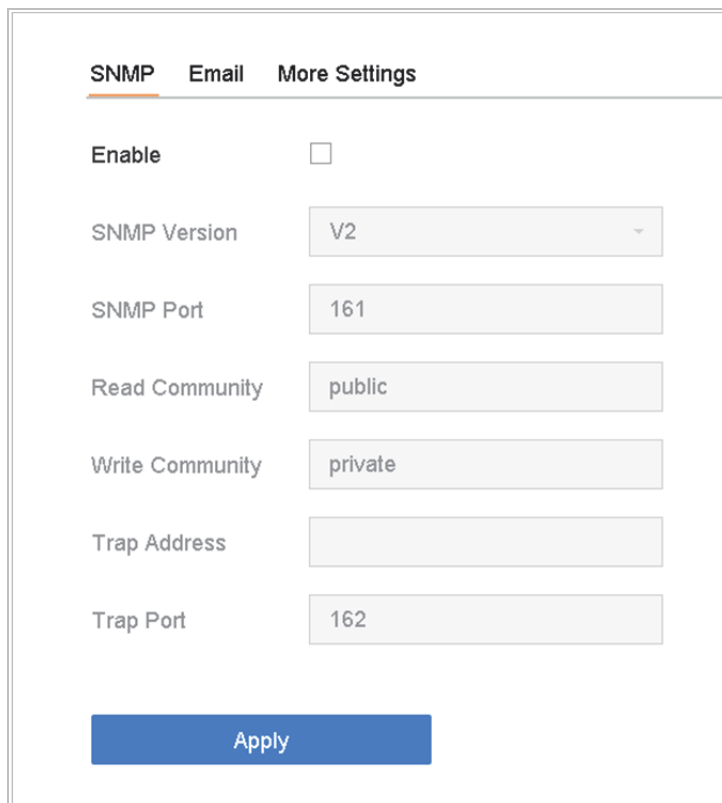

SNMP	Email	More Settings
Enable	<input type="checkbox"/>	
SNMP Version	V2	
SNMP Port	161	
Read Community	public	
Write Community	private	
Trap Address		
Trap Port	162	

Apply

Obrázek 15–10 Nastavení SNMP

Krok 2: Zaškrtněte možnost **Enable**. Objeví se zpráva upozorňující na možné bezpečnostní riziko. Pokračujte kliknutím na **Yes**.

Krok 3: Podle potřeby nakonfigurujte nastavení SNMP.

**Trap Address:** Adresa IP hostitele SNMP.

**Trap Port:** Port hostitele SNMP.

Krok 4: Klikněte na tlačítko **Apply**.

## 15.7 Konfigurace e-mailu

### Účel

Systém může být nakonfigurován tak, aby v případě, že nastane určitá událost, například když je zjištěna událost alarmu nebo pohybu, změní se heslo správce atd., odesílal e-mailová upozornění všem určeným uživatelům.

### Dříve než začnete

Zařízení musí být připojeno k síti LAN (Local Area Network), která obsahuje poštovní server SMTP. Síť musí být také připojena buď k intranetu, nebo internetu v závislosti na umístění e-mailových účtů, na které se budou upozornění odesílat.

Krok 1: Jděte na **System > Network > Advanced > Email**.

SNMP **Email** More Settings

Enable Server Authentication

User Name

Password

SMTP Server

SMTP Port

Enable SSL/TLS

Sender

Sender's Address

Select Receivers

Receiver

Receiver's Address

Enable Attached Picture

Interval

Obrázek 15–11 Nastavení e-mailu

Krok 2: Nakonfigurujte následující nastavení e-mailu.

**Enable Server Authentication:** Zaškrtněte pro spuštění funkce, když server SMTP vyžaduje ověření uživatele a zadejte příslušné uživatelské jméno a heslo.

**SMTP Server:** Adresa IP serveru SMTP nebo název hostitele (např. smtp.263xmail.com).

**SMTP Port:** Výchozí port TCP/IP použitý pro SMTP je 25.

**Enable SSL/TLS:** Zaškrtněte pro povolení SSL/TLS, když je vyžadováno serverem SMTP.

**Sender:** Jméno odesílatele.

**Sender's Address:** Adresa odesílatele.

**Select Receivers:** Vyberte příjemce. Lze nakonfigurovat až 3 příjemce.

**Receiver:** Jméno příjemce.

**Receiver's Address:** E-mailová adresa uživatele, který má být upozorněn.

**Enable Attached Picture:** Zaškrtněte pro odeslání e-mailu s přiloženými snímky alarmu. Interval je časový úsek mezi odesláním dvou po sobě jdoucích snímků alarmu.

Krok 3: Klikněte na tlačítko **Apply**.

Krok 4: (Volitelné) Klikněte na **Test** pro odeslání zkušebního e-mailu.

## 15.8 Konfigurace portů

Můžete nakonfigurovat různé typy portů pro spuštění příslušných funkcí.

Jděte na **System > Network > Advanced > More Settings** a podle potřeby nakonfigurujte nastavení portu.

**Alarm Host IP/Port:** Pokud je nakonfigurovaný vzdálený hostitel alarmu zařízení odešle při spuštění alarmu hostiteli událost alarmu nebo zprávu výjimky. Vzdálený hostitel alarmu musí obsahovat software CMS (Client Management System).

Možnost **Alarm Host IP** se týká IP adresy vzdáleného PC, na kterém je CMS software nainstalovaný (např., iVMS-4200) a **Alarm Host Port** (výchozí hodnota je 7200) musí být stejný jako port sledování alarmu nakonfigurovaný v softwaru.

**Server Port:** Port serveru (výchozí hodnota je 8000) musí být nakonfigurovaný pro přístup k softwaru vzdáleného klienta a jeho platný rozsah je 2 000 až 65 535.

**HTTP Port:** Port HTTP (výchozí hodnota je 80) musí být nakonfigurován pro vzdálený přístup webového prohlížeče.

**Multicast IP:** Může být nakonfigurován Multicast pro spuštění živého zobrazení u kamer, které přesáhnou maximální počet povolený v síti. Adresa IP služby Multicast pokrývá IP třídy D od 224.0.0.0 po 239.255.255.255 a doporučuje se používat adresu IP v rozsahu od 239.252.0.0 do 239.255.255.255.

Při přidávání zařízení k softwaru CMS, musí být adresa služby Multicast stejná jako adresa zařízení.

**RTSP Port:** RTSP (Real Time Streaming Protocol) je síťový kontrolní protokol navržený pro kontrolu serverů streamování médií. Ve výchozím nastavení je to port 554.

SNMP	Email	More Settings
		Alarm Host IP
		Alarm Host Port: 0
		Server Port: 8000
		HTTP Port: 80
		Multicast IP
		RTSP Port: 554
<a href="#">Apply</a>		

Obrázek 15–12 Nastavení portu

## Kapitola 16 Zálohování na zařízení k výměně za chodu

### Účel

Zařízení může součástí systému k výměně za chodu N+1. Systém se skládá z několika provozních zařízení a zařízení k výměně za chodu. Pokud některé z provozních zařízení selže, přepne se zařízení k výměně za chodu do provozu, a zvýší tak spolehlivost celého systému. Pokud chcete získat bližší údaje o modelech podporujících výměnu za chodu, obraťte se na prodejce.

Mezi zařízením k výměně za chodu a všemi provozními zařízeními je nutné vytvořit obousměrné připojení, zobrazené na obrázku níže.

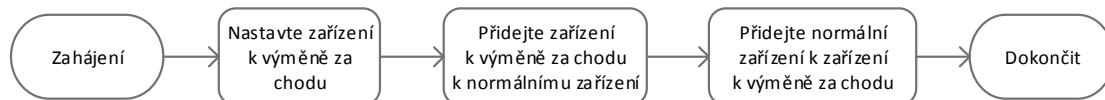

Obrázek 16–1 Vytvoření systému k výměně za chodu

### Dříve než začnete

Alespoň 2 zařízení musí být online.

## 16.1 Nastavení zařízení k výměně za chodu

### Účel

Zařízení k výměně za chodu převezme úkoly provozních zařízení, když tato zařízení selžou.

Krok 1: Jděte na **System > Hot Spare**.

Krok 2: Nastavte možnost **Work Mode** na **Hot Spare Mode**.

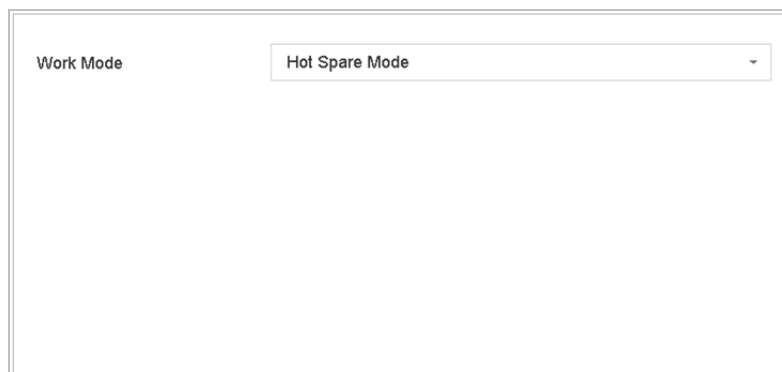

Obrázek 16–2 Zařízení k výměně za chodu

Krok 3: Klikněte na tlačítko **Apply**.

Krok 4: Ve vyskakovacím okně klikněte na **Yes** pro restartování zařízení.

**POZNÁMKA**

Když zařízení pracuje v režimu výměny za chodu, bude připojení kamery zakázáno.

Po přepnutí provozního režimu zařízení k výměně za chodu do normálního režimu se důrazně doporučuje obnovit výchozí nastavení zařízení, aby se zajistil normální provoz.

## 16.2 Nastavení provozního zařízení

Krok 1: Jděte na **System > Hot Spare**.

Krok 2: Nastavte možnost **Work Mode** na **Normal Mode**.

Krok 3: Zaškrtněte možnost **Enable**.

Krok 4: Zadejte adresu IP, uživatelské jméno a heslo správce zařízení k výměně za chodu.

Work Mode	<input type="text" value="Normal Mode"/>
Enable	<input checked="" type="checkbox"/>
IPv4 address of the hot spare device	<input type="text" value="10 . 15 . 1 . 106"/>
User Name of Hot Spare Device	<input type="text" value="admin"/>
Password of the hot spare device	<input type="password" value="*****"/>
Working Status	<input type="text" value="Connected"/>

\*Notice: After the hot spare is enabled, you must link the working device to the hot spare device, otherwise, this function is not available.

Obrázek 16–3 Zařízení k výměně za chodu

Krok 5: Klikněte na tlačítko **Apply**.

## 16.3 Správa systému k výměně za chodu

Krok 1: V zařízení k výměně za chodu jděte na **System > Hot Spare**.

Krok 2: Zaškrtněte provozní zařízení v seznamu zařízení a klikněte na **Add** pro propojení provozního zařízení se zařízením k výměně za chodu.

**POZNÁMKA**

K zařízení k výměně za chodu lze připojit až 32 provozních zařízení.

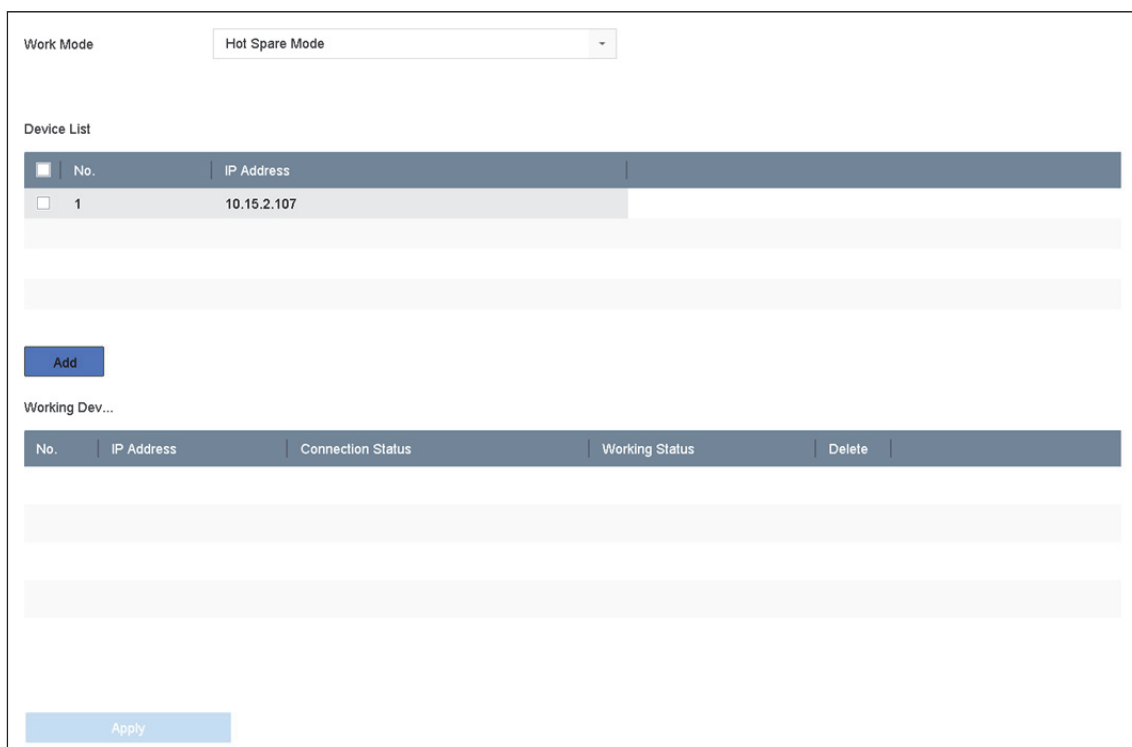

Obrázek 16–4 Přidání provozního zařízení

Tabulka 16–1 Popis provozního stavu

Provozní stav	Popis
Žádný záznam.	Provozní zařízení pracuje správně.
Zálohování	Pokud bude provozní zařízení offline, zařízení k výměně za chodu nahraje video kamery IP připojené k provoznímu zařízení jako záloha. Záložní nahrávání slouží v jeden okamžik pouze pro 1 provozní zařízení.
Synchronizace	Když bude provozní zařízení opět online, budou ztracené videosoubory obnoveny funkcí synchronizace záznamu. Funkci synchronizace záznamů lze najednou povolit pro 1 provozní zařízení.



# Kapitola 17 Správa a zabezpečení uživatele

## 17.1 Správa uživatelských účtů

### Účel

Uživatelské jméno uživatele *správce* je *admin* a heslo je heslo nastavené při prvním spuštění zařízení. *Správce* má oprávnění přidávat a odstraňovat uživatele a konfigurovat parametry uživatelů.

### 17.1.1 Přidání uživatele

Krok 1: Jděte na **System > User**.

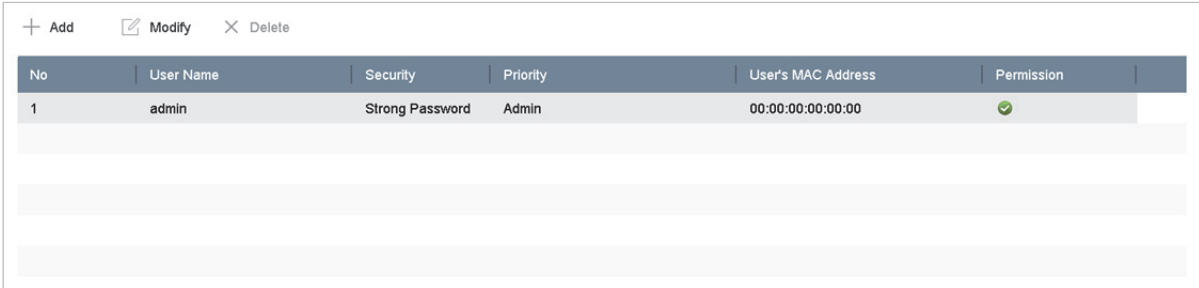

No	User Name	Security	Priority	User's MAC Address	Permission
1	admin	Strong Password	Admin	00:00:00:00:00:00	✓

Obrázek 17–1 Okno správy uživatelů

Krok 2: Klikněte na **Add** pro přidání rozhraní oprávnění operace.

Krok 3: Zadejte heslo správce a klikněte na **OK**.

Krok 4: V rozhraní Přidat uživatele zadejte údaje nového uživatele, včetně **User Name**, **Password**, **Confirm** (heslo), **User Level** (obsluha/host) a **User's MAC Address**.

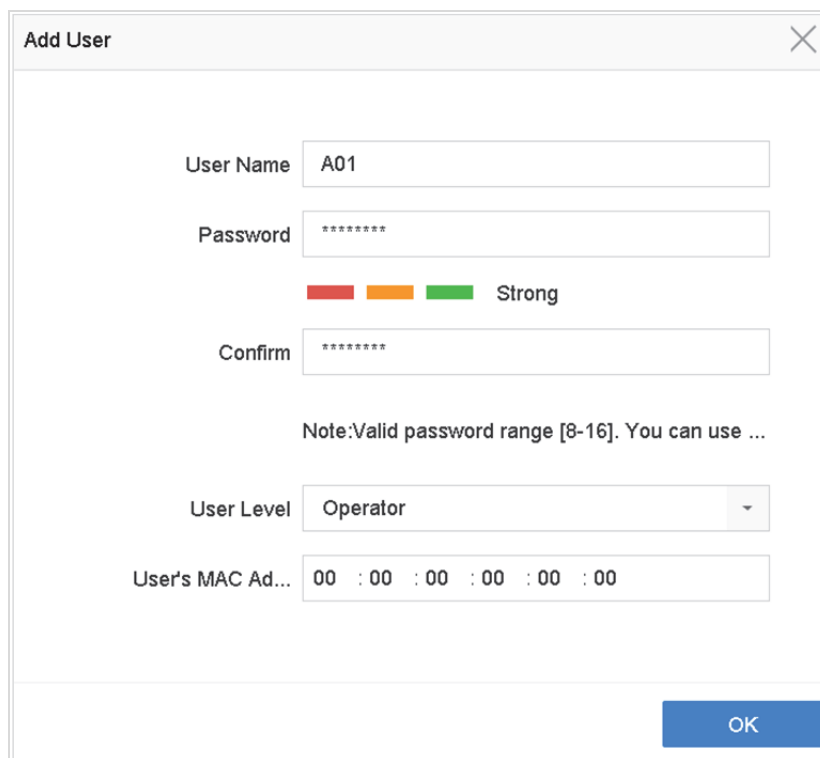

Obrázek 17–2 Přidat uživatele

---

**! VAROVÁNÍ**

**Doporučení k vytvoření silného hesla** – ke zvýšenému zabezpečení výrobku důrazně doporučujeme, abyste vytvořili silné heslo dle své vlastní volby (s použitím nejméně 8 znaků a s využitím nejméně tří z následujících kategorií: velká písmena, malá písmena, čísla a speciální znaky). Doporučujeme také pravidelnou změnu vašeho hesla. Zejména v systémech s vysokým zabezpečením může změna hesla jednou za měsíc nebo za týden lépe ochránit váš výrobek.

---

**User Level:** Nastavte úroveň uživatele na *Obsluha* nebo *Host*. Různé úrovně uživatelů mají různá oprávnění k ovládání.

**Operator:** Úroveň uživatele *Obsluha* má jako výchozí nastavení ve vzdálené konfiguraci oprávnění pro obousměrný zvuk a všechna provozní oprávnění v možnosti Konfigurace kamery.

**Guest:** Uživatel *Host* nemá jako výchozí nastavení ve vzdálené konfiguraci oprávnění pro obousměrný zvuk a v možnosti Konfigurace kamery má povoleno pouze místní/vzdálené přehrávání.

**User's MAC Address:** Adresa MAC vzdáleného PC, který se přihlašuje k zařízení. Pokud je nakonfigurováno a povoleno, umožňuje přístup k zařízení pouze vzdálenému uživateli s touto adresou MAC.

Krok 5: Klikněte na **OK** pro dokončení přidání nového uživatelského účtu.

Krok 6: V rozhraní Správa uživatele se v seznamu zobrazí nový přidaný uživatel.

No	User Name	Security	Priority	User's MAC Address	Permission
1	admin	Strong Password	Admin	00:00:00:00:00:00	✓
2	A01	Strong Password	Operator	00:00:00:00:00:00	✓
3	A02	Strong Password	Operator	00:00:00:00:00:00	✓

Obrázek 17–3 Seznam uživatelů

## 17.1.2 Upravit uživatele s rolí správce

Můžete upravit heslo a odemkací schéma účtu uživatele s rolí správce.

Krok 1: Jděte na **System > User**.

Krok 2: Ze seznamu vyberte uživatele s rolí správce a klikněte na tlačítko **Modify**.

Edit User
✕

User Name admin

Password  Discard C...

Confirm

Note: Valid password range [8-16]. You can use ...

Password Str... ■■■■■

User's MAC A...

Unlock Pattern  Enable Unlock Pattern ⚙️

GUID File  Export ❓

Security Ques... ⚙️

Obrázek 17–4 Upravit uživatele (správce)

Krok 3: Podle potřeby upravte údaje uživatele s rolí správce, včetně nového hesla správce (je vyžadováno silné heslo) a adresy MAC.

Krok 4: Upravte odemkací schéma pro účet uživatele s rolí správce

- 1) Zaškrtněte **Enable Unlock Pattern** pro povolení použití odemykacího schématu při přihlašování k zařízení.
- 2) Použijte myš k nakreslení schématu pomocí 9 teček na obrazovce, po jeho dokončení tlačítko myši pusťte.



## POZNÁMKA

Bližší údaje najdete v kapitole 2.2 Krok 2.

Krok 5: Klikněte na  v **Export GUID** pro otevření rozhraní resetování hesla a exportujte soubor GUID pro účet uživatele s rolí správce.

Krok 6: Když je heslo správce změněno, exportujte nové GUID na připojený USB flash disk v rozhraní Import/Export pro pozdější resetování hesla.

Krok 7: Nastavte **bezpečnostní otázky**.

Krok 8: Kliknutím na tlačítko **OK** uložte nastavení.

Krok 9: U uživatelského účtu **Obsluha** nebo **Host** klikněte na  v rozhraní správa uživatele pro upravení povolení.

### 17.1.3 Úprava uživatele obsluha/host

Lze upravovat údaje uživatele včetně uživatelského jména, hesla, úrovně oprávnění a adresy MAC.

Krok 1: Jděte na **System > User**.

Krok 2: Ze seznamu vyberte uživatele a klikněte na **Modify**.

Obrázek 17–5 Úprava uživatele (operátora/hosta)

Krok 3: Podle potřeby upravte údaje uživatele včetně nového hesla (je vyžadováno silné heslo) a adresy MAC.

### 17.1.4 Odstranění uživatele

Účet uživatele s rolí správce má povolení odstranit účet uživatele s rolí obsluhy/hosta.

Krok 1: Jděte na **System > User**.

Krok 2: Vyberte ze seznamu uživatele.

Krok 3: Klikněte na **Delete** pro odstranění účtu vybraného uživatele.

## 17.2 Správa uživatelských povolení

### 17.2.1 Nastavení uživatelských povolení

U přidaného uživatele můžete nastavit různá povolení, včetně místního a vzdáleného použití zařízení.

Krok 1: Jděte na **System > User**.

Krok 2: V seznamu vyberte uživatele a potom klikněte na  pro otevření rozhraní nastavení povolení.

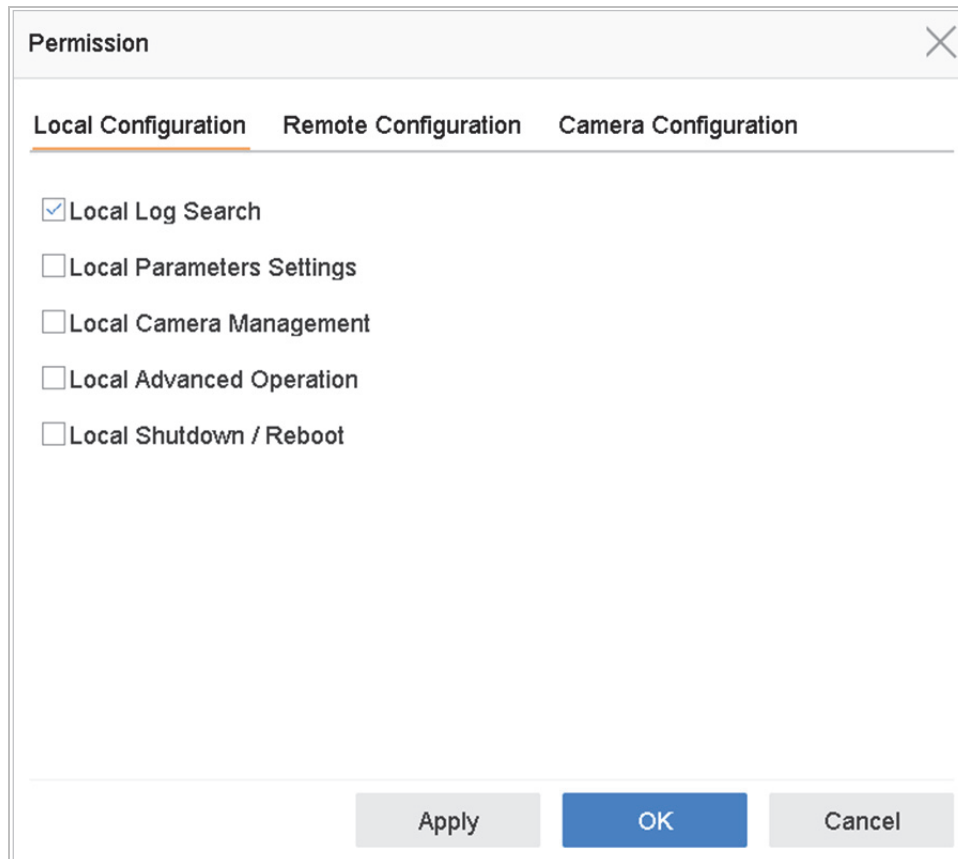

Obrázek 17–6 Rozhraní nastavení oprávnění uživatele

Krok 3: Nastavte provozní povolení uživatele pro místní konfiguraci, vzdálenou konfiguraci a konfiguraci kamery pro uživatele.

### Místní konfigurace

**Local Log Search:** Vyhledávání a zobrazování protokolů a systémových informací zařízení.

**Local Parameters Settings:** Konfigurace parametrů, obnovování výchozích továrních parametrů a import/export konfiguračních souborů.

**Local Camera Management:** Přidání, odstranění a úprava kamer IP.

**Local Advanced Operation:** Správa provozního pevného disku (inicializace pevného disku, nastavení vlastností pevného disku), upgrade systémového firmwaru, vymazání výstupu alarmu I/O.

**Local Shutdown Reboot:** Vypnutí nebo restartování zařízení.

### Vzdálená konfigurace

**Remote Log Search:** Vzdálené prohlížení protokolů uložených v zařízení.

**Remote Parameters Settings:** Vzdálená konfigurace parametrů, obnovování výchozích továrních parametrů a import/export konfiguračních souborů.

**Remote Camera Management:** Vzdálené přidání, odstranění a úprava kamer IP.

**Remote Serial Port Control:** Konfigurace nastavení pro porty RS-232 a RS-485.

**Remote Video Output Control:** Odeslání řídicích signálů vzdáleným tlačítkem.

**Two-Way Audio:** Ovládání obousměrného zvuku mezi vzdáleným klientem a zařízením.

**Remote Alarm Control:** Vzdálené střežení (alarmu upozornění a zpráva výjimky do vzdáleného klienta) a ovládání výstupu alarmu.

**Remote Advanced Operation:** Vzdálená správa provozního pevného disku (inicializace pevného disku, nastavení vlastností pevného disku), upgrade systémového firmwaru, vymazání výstupu alarmu I/O.

**Remote Shutdown/Reboot:** Vzdálené vypnutí nebo restartování zařízení.

### Konfigurace kamery

**Remote Live View:** Vzdálené sledování živého videa vybraných kamer.

**Local Manual Operation:** Místní spouštění/zastavení ručního nahrávání a výstupu alarmu vybraných kamer.

**Remote Manual Operation:** Vzdálené spouštění/zastavení ručního nahrávání a výstupu alarmu vybraných kamer.

**Local Playback:** Místní přehrávání zaznamenaných souborů vybraných kamer.

**Remote Playback:** Vzdálené přehrávání nahraných souborů vybraných kamer.

**Local PTZ Control:** Místní ovládání pohybu PTZ vybraných kamer.

**Remote PTZ Control:** Vzdálené ovládání pohybu PTZ vybraných kamer.

**Local Video Export:** Místní export zaznamenaných souborů vybraných kamer.

**Local Live View:** Místní sledování živého videa vybraných kamer.

Krok 4: Kliknutím na tlačítko **OK** uložte nastavení.



### POZNÁMKA

Pouze uživatel s rolí správce má povolení obnovit výchozí tovární parametry.

## 17.2.2 Nastavení povolení místního živého zobrazení pro uživatele bez role správce

Uživatel s rolí správce může normálním uživatelům (obsluha nebo host) přiřadit povolení živého zobrazení pro speciální kamery.

Krok 1: Jděte na **System > User**.

Krok 2: Klikněte na  uživatele s rolí správce.

Krok 3: Zadejte heslo správce a klikněte na **OK**.

Krok 4: Vyberte kamery, které může uživatel bez role správce místně sledovat a klikněte na **OK**.

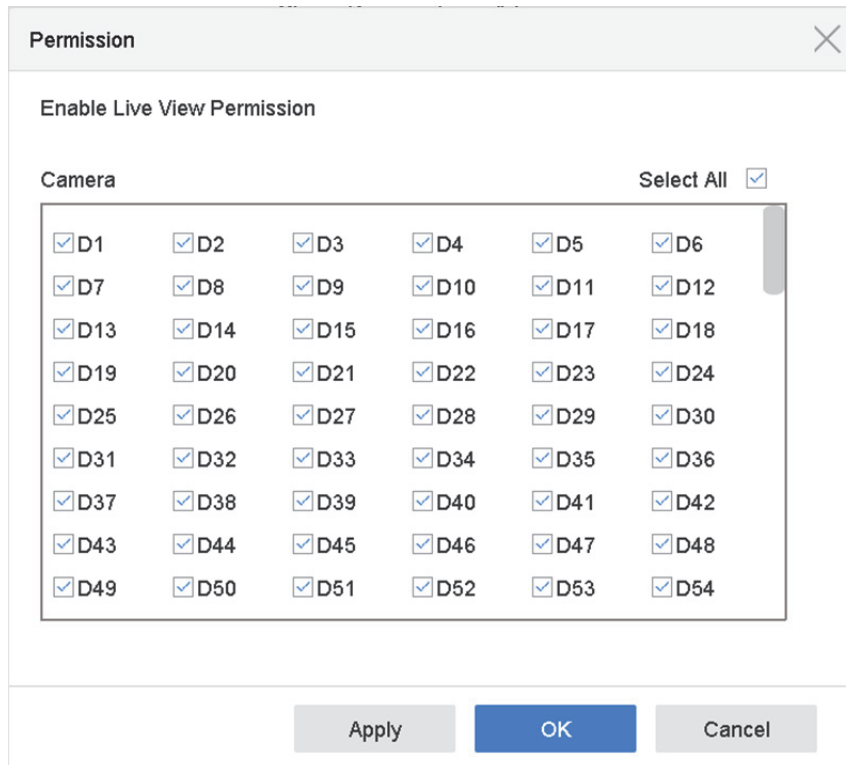

Obrázek 17–7 Nastavení povolení živého zobrazení

Krok 5: Klikněte na  uživatel bez role správce.

Krok 6: Klikněte na kartu **Camera Configuration**.

Krok 7: Povolení kamery nastavte na **Local Live View**.

Krok 8: Vyberte kamery, které budou zobrazovat v živém zobrazení.

Krok 9: Klikněte na **OK**.

### 17.2.3 Nastavit povolení živého zobrazení na uzamčené obrazovce

Uživatel s rolí správce může u určitých kamer nastavit povolení živého zobrazení, když je zařízení ve stavu uzamčené obrazovky.

Krok 1: Jděte na **System > User**.

Krok 2: Klikněte na **Live View Permission on Lock Screen**.

Krok 3: Zadejte heslo správce a klikněte na **Next**.



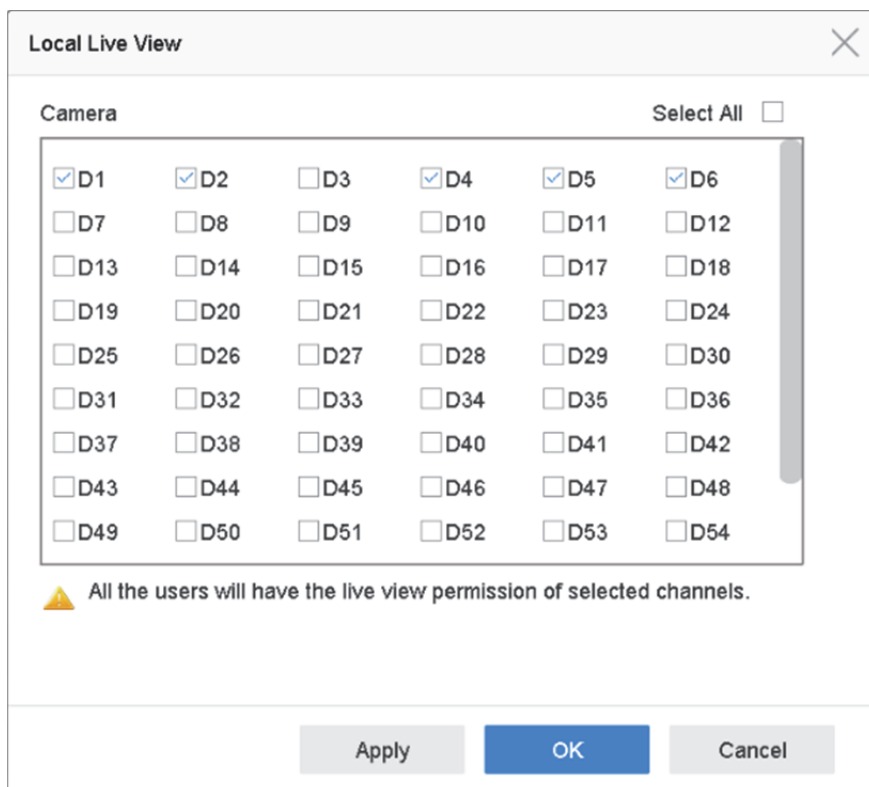

Obrázek 17–8 Nastavit povolení živého zobrazení na uzamčené obrazovce

Krok 4: Nastavte povolení.

Vyberte kameru (kamery), které umožní živé zobrazení, když je aktuální uživatelský účet odhlášený.

Zrušte výběr kamery (kamer), abyste zakázali sledování kamery (kamer), když je aktuální uživatelský účet odhlášený.

Krok 5: Klikněte na **OK**.



#### POZNÁMKA

Uživatel *správce* může toto povolení nastavit pro uživatelské účty.

Když normální uživatel (obsluha nebo host) nemá místní povolení živého zobrazení pro konkrétní kameru (kamery) (viz 17.2.2 Nastavení povolení místního živého zobrazení pro uživatele bez role správce), nelze povolení živého zobrazení této kamery (kamer) ve stavu uzamčené obrazovky nakonfigurovat (ve výchozím nastavení není živé zobrazení povoleno).

## 17.3 Konfigurace hesla zabezpečení

### 17.3.1 Export souboru GUID

Soubor GUID vám může pomoci resetovat heslo v případě, že ho zapomenete.

Krok 1: Při spuštění zařízení nebo úpravě účtu uživatele s rolí správce vyberte export souboru GUID.

Krok 2: Do zařízení vložte svůj USB flash disk a exportujte na něj soubor GUID.

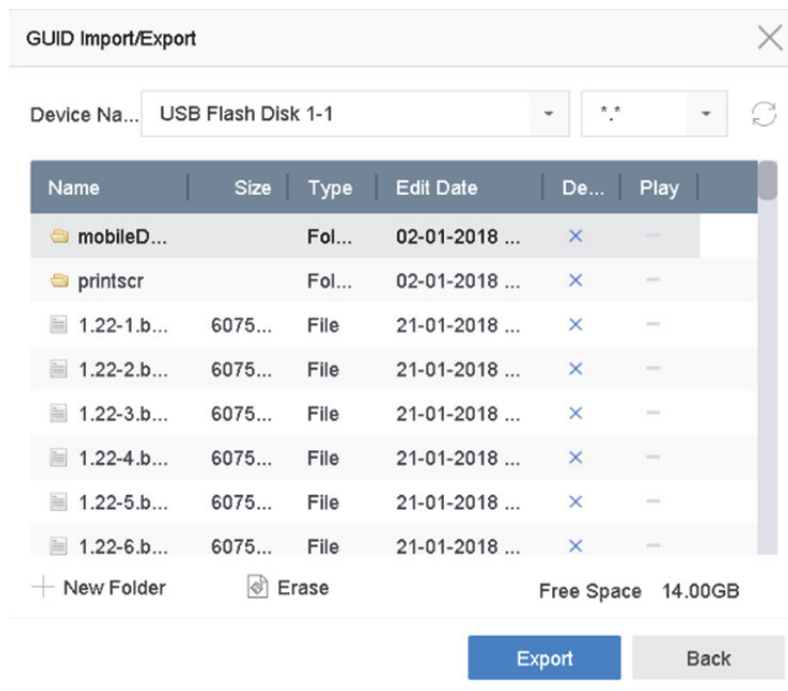

Obrázek 17–9 Export souboru GUID



#### POZNÁMKA

Soubor GUID řádně uchovejte pro budoucí resetování hesla.

### 17.3.2 Konfigurace bezpečnostní otázky

Bezpečnostní otázka vám může pomoci resetovat heslo v případě, že jej zapomenete nebo dojde k bezpečnostním problémům.

Krok 1: Při spuštění zařízení nebo úpravě účtu uživatele s rolí správce klikněte na **Security Question Configuration**

Krok 2: V rozevíracím seznamu vyberte tři bezpečnostní otázky a zadejte odpovědi.

Krok 3: Klikněte na **OK**.

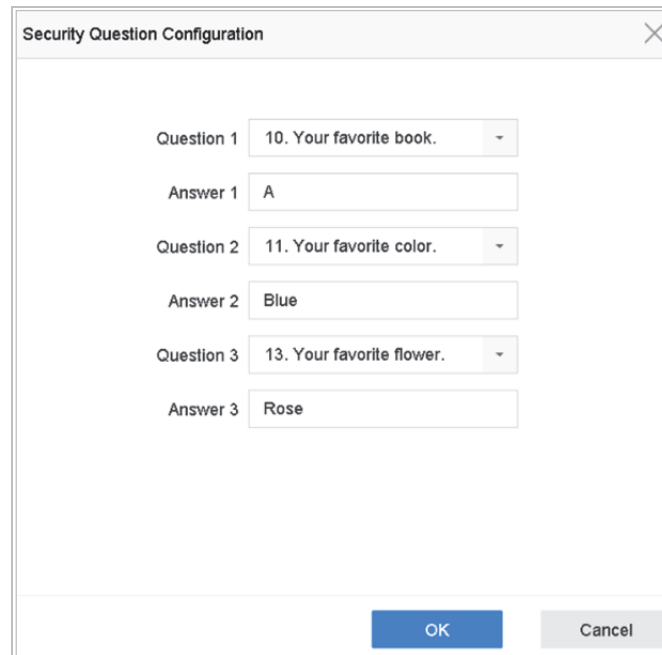

Security Question Configuration

Question 1 10. Your favorite book. ▾

Answer 1 A

Question 2 11. Your favorite color. ▾

Answer 2 Blue

Question 3 13. Your favorite flower. ▾

Answer 3 Rose

OK Cancel

Obrázek 17–10 Konfigurace bezpečnostních otázek

## 17.4 Resetování hesla

Když zapomenete heslo správce, můžete jej resetovat importováním souboru GUID nebo zodpovězením bezpečnostních otázek.

### 17.4.1 Resetování hesla pomocí GUID

#### Dříve než začnete

Při spuštění zařízení nebo úpravě účtu uživatele s rolí správce musí být soubor GUID exportován a uložen na místním USB flash disku. (Bližší údaje najdete v Kapitole 17.3.1 Export souboru GUID).

Krok 1: V rozhraní přihlášení uživatele klikněte na **Forgot Password**.

Krok 2: Typ resetování hesla zadejte jako **Verify by GUID**.

#### POZNÁMKA

Před resetováním hesla vložte do zařízení NVR flash disk USB se souborem GUID.

Krok 3: Vyberte z flash disku USB soubor GUID a kliknutím na možnost **Import** soubor importujte do zařízení.

#### POZNÁMKA

Pokud 7 krát importujete nesprávný soubor GUID, nebudete po dobu 30 minut moci resetovat heslo.

Krok 4: Po úspěšném importování souboru GUID otevřete okno pro resetování hesla a nastavte nové heslo správce.

Krok 5: Kliknutím na tlačítko **OK** nastavte nové heslo. Pro budoucí resetování hesla můžete exportovat nový soubor GUID na flash disk USB.



#### **POZNÁMKA**

Jakmile bude nastaveno nové heslo, pozbude původní soubor GUID platnost. Nový soubor GUID by měl být exportován pro budoucí resetování hesla. Upravit uživatele s rolí správce a exportovat soubor GUID lze také pomocí nabídky User > User Management.

## **17.4.2 Resetování hesla bezpečnostní otázkou**

### **Dříve než začnete**

Při spuštění zařízení nebo úpravě účtu uživatele s rolí správce jste nakonfigurovali bezpečnostní otázky. (Bližší údaje najdete v Kapitole 17.3.2 Konfigurace bezpečnostní otázky).

Krok 1: V rozhraní přihlášení uživatele klikněte na **Forgot Password**.

Krok 2: Typ resetování hesla zadejte jako **Verify by Security Question**.

Krok 3: Zadejte správné odpovědi na tři bezpečnostní otázky.

Krok 4: Klikněte na **OK**.



#### **POZNÁMKA**

Pokud se odpovědi neshodují, ověření se nezdaří.

Krok 5: V rozhraní **Resetování hesla** vytvořte nové heslo správce.

## Kapitola 18 Údržba systému

### 18.1 Údržba úložného zařízení

#### 18.1.1 Konfigurace klonování disku

##### Účel

Vyberte pevný disk, který má být klonován na pevný disk eSATA.

##### Dříve než začnete

Připojte disk eSATA k zařízení.

Krok 1: Jděte na **Maintenance > HDD Operation > HDD Clone**.

The screenshot shows a web interface for cloning a hard drive. It is divided into two main sections: 'Clone Source' and 'Clone Destination'.

**Clone Source:** A table with the following columns: Label, Capacity, Status, Property, Type, Free Space, and Group. There are five rows of disks available for selection, each with a checkbox in the Label column.

Label	Capacity	Status	Property	Type	Free Space	Group
<input type="checkbox"/> 1	1863.02GB	Normal	R/W	Local	1858.00GB	1
<input type="checkbox"/> 2	2794.52GB	Normal	R/W	Local	2794.00GB	1
<input type="checkbox"/> 5	1863.02GB	Normal	R/W	Local	1862.00GB	1
<input type="checkbox"/> 9	2794.52GB	Normal	R/W	Local	2794.00GB	1
<input type="checkbox"/> 10	1863.02GB	Normal	R/W	Local	1862.00GB	1

**Clone Destination:** This section contains a dropdown menu for 'eSATA' (currently set to 'eSATA1'), a 'Refresh' button, and a text input field for 'Capacity' (set to '2794.52GB') with a 'Clone' button next to it.

Obrázek 18–1 Klonování pevného disku

Krok 2: Zaškrtněte pevný disk, který má být naklonován. Kapacita vybraného pevného disku musí odpovídat kapacitě cíle klonu.

Krok 3: Klikněte na **Clone**.

Krok 4: Ve vyskakovacím okně zpráv klikněte na **Yes** a vytvořte klon.

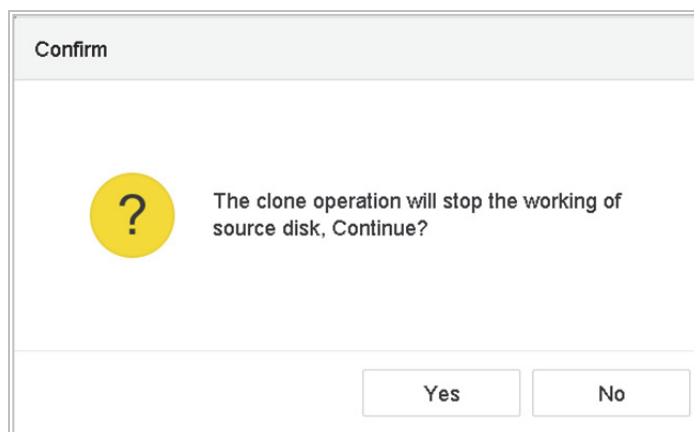

Obrázek 18–2 Okno zpráv

## 18.1.2 Detekce S.M.A.R.T.

### *Účel*

Detekce pevného disku pracuje přijetím technik jako je S.M.A.R.T. a detekce vadných sektorů. S.M.A.R.T. (Self-Monitoring, Analysis and Reporting Technology) jsou systémy monitorování pevného disku určené k detekování různých indikátorů spolehlivosti s cílem předvídat selhání.

Krok 1: Jděte na **Maintenance > HDD Operation > S.M.A.R.T.**

Krok 2: Vyberte pevný disk a podívejte se na jeho informační seznam S.M.A.R.T.

Krok 3: Vyberte typy samočinných testů, jako je **Short Test**, **Expanded Test** nebo **Conveyance Test**.

Krok 4: Klikněte na **Self-Test** pro spuštění samočinného testu pevného disku S.M.A.R.T.

Krok 5: Zobrazí se příslušné S.M.A.R.T. informace testu S.M.A.R.T. a můžete se podívat na stav pevného disku.

Continue to use this disk when self-evaluation is failed.

HDD No.

Self-Test Type

Temperature...  Self-Evaluation

Working Time...  All-Evaluation

S.M.A.R.T Infor

ID	Attribute Name	Status	Flags	Threshold	Value	Worst	Raw Value
0x1	Raw Read Error R...	OK	2f	51	200	200	8
0x3	Spin Up Time	OK	27	21	113	107	7316
0x4	Start/Stop Count	OK	32	0	98	98	2657
0x5	Reallocated Sector...	OK	33	140	200	200	0
0x7	Seek Error Rate	OK	2e	0	200	200	0
0x9	Power-on Hours C...	OK	32	0	88	88	9369
0xa	Spin Up Retry Count	OK	32	0	100	100	0
0xb	Calibration Retry C...	OK	32	0	100	100	0

Obrázek 18–3 Rozhraní nastavení S.M.A.R.T.



## POZNÁMKA

Pokud chcete pevný disk používat i když kontrola S.M.A.R.T. selhala, zaškrtněte políčko **Continue to use the disk when self-evaluation is failed.**

### 18.1.3 Detekce vadných sektorů

Krok 1: Jděte na **Maintenance > HDD Operation > Bad Sector Detection.**

Krok 2: V rozevíracím seznamu vyberte číslo pevného disku, který chcete konfigurovat.

Krok 3: Jako typ detekce vyberte možnost **All Detection** nebo **Key Area Detection.**

Krok 4: Spustěte detekci stisknutím tlačítka **Self-Test.**

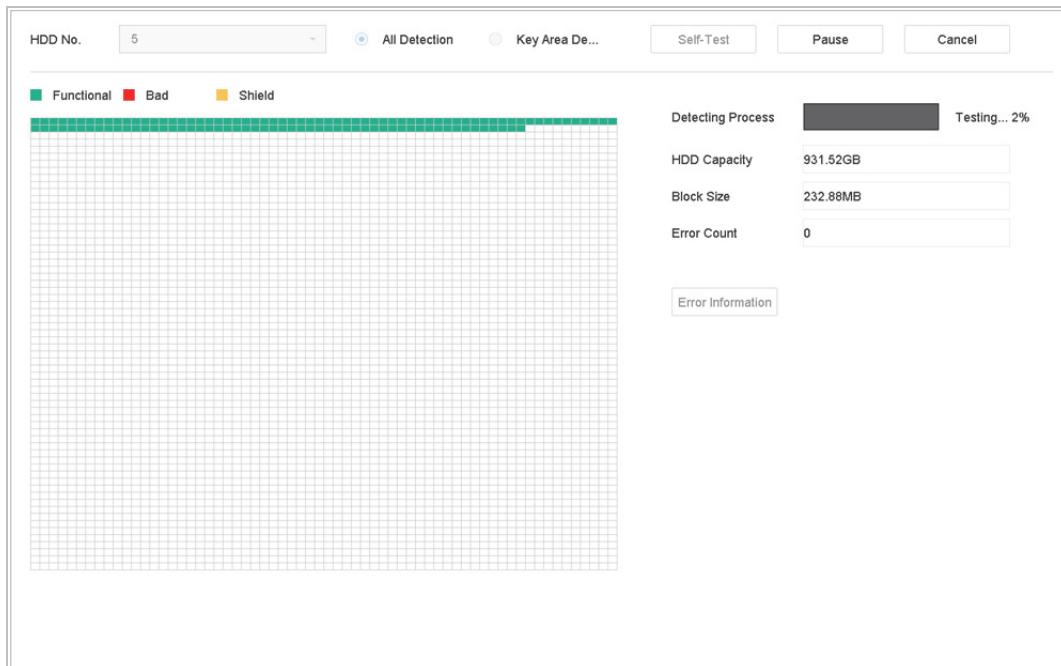

Obrázek 18–4 Detekce vadných sektorů

Detekci můžete pozastavit/obnovit nebo zrušit.

Po dokončení testování můžete kliknout na **Error information** a podívat se podrobně informace o poškození.

## 18.1.4 Detekce stavu pevného disku

### Účel

Můžete se podívat na stav pevného disku Seagate 4 TB až 8 TB HDD, který byl generován po 1. říjnu 2017. Tuto funkci použijte pro řešení problémů s pevným diskem. Detekce stavu ukazuje podrobnější stav pevného disku než funkce S.M.A.R.T.

Krok 1: Jděte na **Maintenance > HDD Operation > Health Detection**.



Obrázek 18–5 Detekce stavu

Krok 2: Klikněte na pevný disk a podívejte se na podrobnosti.



## 18.2 Hledání a export souborů protokolu

### Účel

Provoz, alarm, výjimky a informace zařízení lze uložit v souborech protokolu, které si můžete kdykoli prohlédnout a exportovat.

### 18.2.1 Hledání souborů protokolu

Krok 1: Jděte na **Maintenance > Log Information**.

The screenshot displays a search interface for protocol logs. At the top, there is a 'Time' section with two date pickers: the first is set to '2017-08-18 00:00:00' and the second to '2017-08-18 23:59:59'. A blue 'Search' button is positioned to the right of the second date picker. Below the time range, there is a 'Major Type' dropdown menu currently set to 'All'. Underneath, the 'Minor Type' section has a checked checkbox for 'Select All'. On the far right, there is a grey 'Export ALL' button. The main area contains a scrollable list of log entries, each with a checked checkbox on the left. The entries include: Alarm Input, Alarm Output, Motion Detection Started, Motion Detection Stopped, Video Tampering Detection Started, Video Tampering Detection Stopped, POS Started, POS Stopped, Line Crossing Detection Alarm Started, Line Crossing Detection Alarm Stopped, Intrusion Detection Alarm Started, Intrusion Detection Alarm Stopped, Audio Loss Exception Alarm Started, Audio Loss Exception Alarm Stopped, Sudden Change of Sound Intensity Alarm Started, Sudden Change of Sound Intensity Alarm Stopped, Face Detection (Face Capture) Alarm Started, and Face Detection (Face Capture) Alarm Stopped.

Obrázek 18–6 Okno vyhledávání v protokolu

Krok 2: Nastavte podmínky vyhledávání v protokolu včetně času, hlavního typu a vedlejšího typu.

Krok 3: Klikněte na **Search** pro spuštění hledání souborů protokolu.

Krok 4: Odpovídající soubory protokolu budou zobrazeny v seznamu, jak je uvedeno níže.

Time: 2017-08-18 00:00:00 - 2017-08-18 23:59:59 Search

Major Type: All

Minor: Search Result

No	Major Type	Time	Minor Type	Parameter	Play	Details
103	Alarm	18-08-2017 07:07:31	Motion Detection ...	N/A	▶	ⓘ
104	Alarm	18-08-2017 07:07:43	Motion Detection ...	N/A	▶	ⓘ
105	Alarm	18-08-2017 07:16:27	Motion Detection ...	N/A	▶	ⓘ
106	Alarm	18-08-2017 07:16:37	Motion Detection ...	N/A	▶	ⓘ
107	Inform...	18-08-2017 07:17:19	System Running ...	N/A	–	ⓘ
108	Inform...	18-08-2017 07:17:19	System Running ...	N/A	–	ⓘ
109	Inform...	18-08-2017 07:18:00	HDD S.M.A.R.T.	N/A	–	ⓘ
110	Inform...	18-08-2017 07:18:00	HDD S.M.A.R.T.	N/A	–	ⓘ
111	Inform...	18-08-2017 07:27:20	System Running ...	N/A	–	ⓘ

Total: 1151 P: 2/12

Export ALL

Export Back

Sudden Change of Sound Intensity Alarm Started  
 Sudden Change of Sound Intensity Alarm Stopped  
 Face Detection (Face Capture) Alarm Started  
 Face Detection (Face Capture) Alarm Stopped

Obrázek 18–7 Výsledky vyhledávání v protokolech

### POZNÁMKA

Najednou lze zobrazit až 2 000 souborů protokolů.

#### Krok 5 Připojené operace:

Klikněte na  nebo na něj dvakrát klikněte a zobrazte podrobné informace.

Klikněte na  pro zobrazení příslušného videosouboru.

## 18.2.2 Export souborů protokolu

### *Dříve než začnete*

Připojte úložné zařízení k NVR.

Krok 1: Vyhledejte soubory protokolu. Viz Kapitola 18.2.1 Hledání souborů protokolu.

Krok 2: Vyberte soubory protokolu, které chcete exportovat a klikněte na **Export** nebo klikněte na **Export ALL** v rozhraní vyhledávání v protokolu pro export všech systémových protokolů do úložného zařízení.

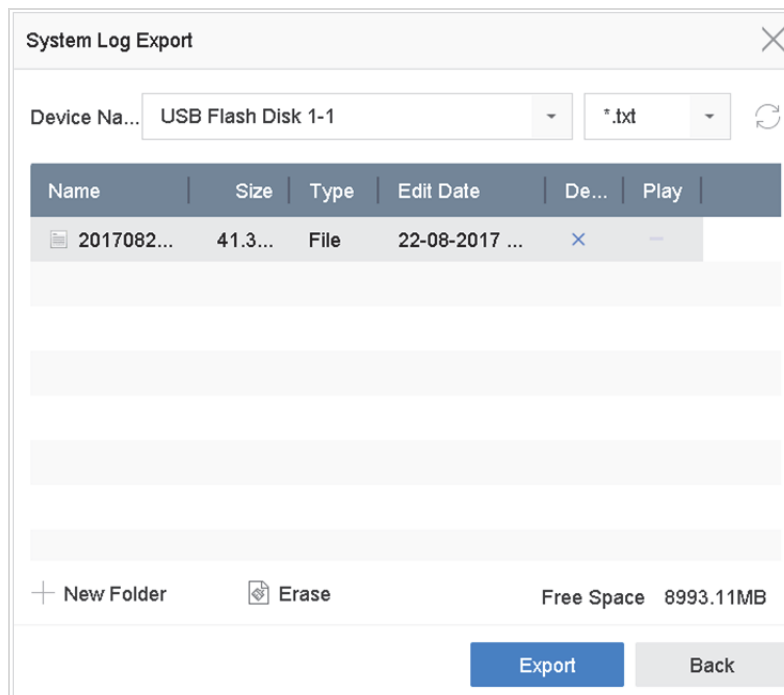

Obrázek 18–8 Export souborů protokolů

Krok 3: V rozhraní Export vyberte z **Device Name** úložné zařízení.

Krok 4: Vyberte formát souborů protokolů, které se budou exportovat. Vybrat lze až 15 formátů.

Krok 5: Klikněte na tlačítko **Export** pro export souborů protokolu do vybraného úložného zařízení.

Klikněte na tlačítko **New Folder** pro vytvoření nové složky v úložném zařízení.

Klikněte na tlačítko **Format** pro zformátování úložného zařízení před exportováním protokolu (protokolů).

## 18.3 Import/export konfiguračních souborů kamery IP

### Účel

Informace kamery IP, včetně adresy IP, správy portu, hesla správce atd. lze uložit ve formátu Microsoft Excel a zálohovat na místním úložišti. Exportovaný soubor lze upravit v počítači, včetně přidání nebo odstranění obsahu a nastavení zkopírovat do jiných zařízení tím, že se do nich importuje soubor Excel.

### Dříve než začnete

Před importováním konfiguračního souboru připojte k NVR úložné zařízení, které obsahuje konfigurační soubor.

Krok 1: Jděte na **Camera > IP Camera Import/Export**.

Krok 2: Klikněte na kartu **IP Camera Import/Export** a objeví se obsah připojeného externího zařízení.

Krok 3: Exportujte nebo importujte konfigurační soubory kamery IP.

Klikněte na **Export** pro export konfiguračních souborů do vybraného místního záložního zařízení.

Pro import konfiguračního souboru vyberte z vybraného záložního zařízení soubor a klikněte na **Import**.



### POZNÁMKA

Po dokončení procesu importování musíte zařízení restartovat, aby se nastavení aktivovala.

## 18.4 Import/export konfiguračních souborů zařízení

### Účel

Konfigurační soubory zařízení lze exportovat do místního zařízení pro účely zálohování. Konfigurační soubory jednoho zařízení lze importovat do více zařízení, pokud mají být nakonfigurovány stejnými parametry.

### Dříve než začnete

Připojte úložné zařízení ke svému zařízení. Pokud chcete importovat konfigurační soubor, musí úložné zařízení soubor obsahovat.

Krok 1: Jděte na **Maintenance > Import/Export**.

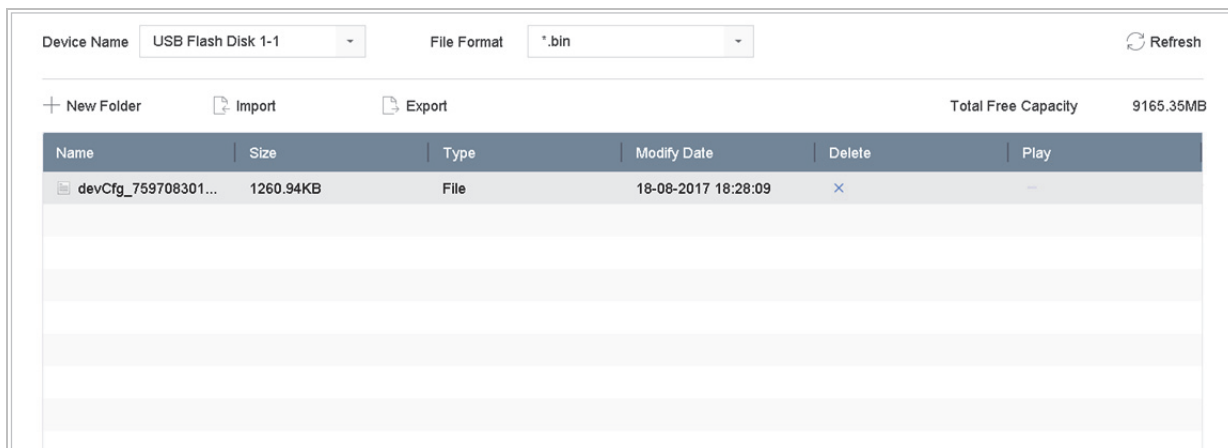

Obrázek 18–9 Import a export konfiguračních souborů

Krok 2: Exportujte nebo importujte konfigurační soubory zařízení.

Klikněte na **Export** pro export konfiguračních souborů do vybraného místního záložního zařízení.

Pro import konfiguračního souboru vyberte z vybraného záložního zařízení soubor a klikněte na **Import**.

 **POZNÁMKA**

Po dokončení importování konfiguračních souborů se zařízení automaticky restartuje.

## 18.5 Služby pro konfiguraci systému

### 18.5.1 Protokol Control4

Protokol Control4 vám umožňuje vyhledávat zařízení Hikvision prostřednictvím SDDP, získat základní síťové parametry, informace o zařízení nebo přístup k některým operacím zařízení.

Krok 1: Jděte na **Menu > Maintenance > System Service > More Settings > Control4**.

Krok 2: Zaškrtněte políčko **Enable SDDP** nebo **Enable CGI**.

Krok 3: Klikněte na tlačítko **Apply**.

### 18.5.2 Služba -VIEW-NOW UPNP Reporting

Služba I-VIEW-NOW UPNP Reporting umožňuje systému automaticky e-mailem odesílat síťové parametry zařízení oprávněným příjemcům.

Krok 1: Jděte na **Menu > Maintenance > System Service > More Settings > I-VIEW-NOW UPNP Reporting**.

Krok 2: Zaškrtněte políčko **I-VIEW-NOW UPNP Reporting**.

Krok 3: Klikněte na tlačítko **Apply**.

## 18.6 Konfigurace šifrování streamu

Šifrování streamu umožňuje šifrovat streamy pro živé zobrazení, přehrávání, stahování, zálohování atd.

Krok 1: Jděte na **Menu > Maintenance > System Service > Stream Encryption**.

Krok 2: Zaškrtněte **Enable Stream Encryption**.

Krok 3: Vytvořte heslo šifrování.

 **POZNÁMKA**

Heslo šifrování streamu se synchronizuje s ověřovacím kódem služby Hik-Connect. Po povolení šifrovacího kódu bude stream Hik-Connect nuceně šifrován. Ujistěte se, že služba Hik-Connect podporuje i šifrování streamu.

## 18.7 Upgrade systému

### Účel

Firmware vašeho zařízení lze upgradovat pomocí místního záložního zařízení nebo vzdáleného severu FTP.

### 18.7.1 Upgrade pomocí místního záložního zařízení

#### Dříve než začnete

Připojte zařízení k místnímu úložnému zařízení, které obsahuje aktualizací soubor firmwaru.

Krok 1: Jděte na **Maintenance > Upgrade**.

Krok 2: Klikněte na kartu **Local Upgrade** pro otevření místního rozhraní upgradu.

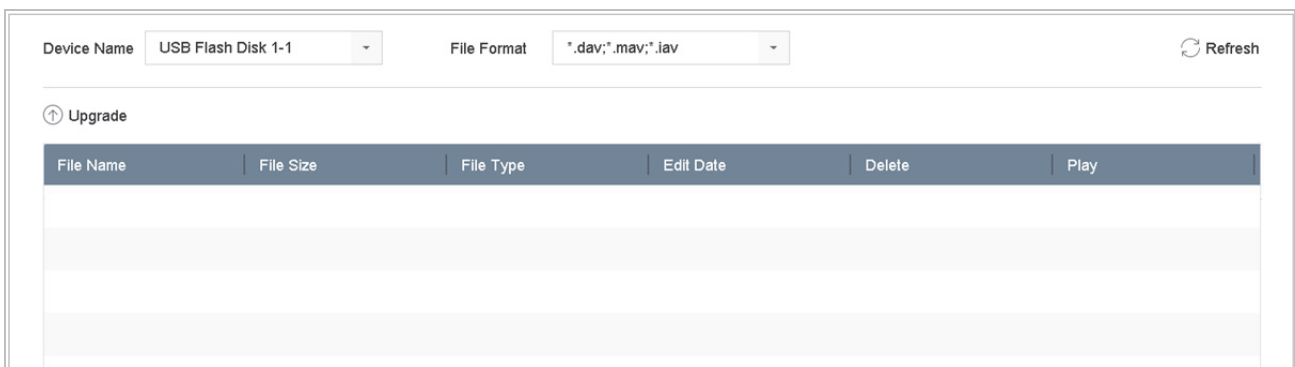

Obrázek 18–10 Rozhraní pro místní aktualizaci

Krok 3: V úložném zařízení vyberte aktualizací soubor firmwaru.

Krok 4: Spustě upgrade kliknutím na **Upgrade**.

Krok 5: Do dokončení upgradu se zařízení automaticky restartuje, aby se aktivoval nový firmware.

### 18.7.2 Upgrade pomocí serveru FTP

#### Dříve než začnete

Ujistěte se, že síťové připojení počítače (na kterém je spuštěný server FTP) a zařízení je platné a správné. Spustě na počítači server FTP a zkopírujte firmware do odpovídajícího adresáře počítače.

Krok 1: Jděte na **Maintenance > Upgrade**.

Krok 2: Klikněte na kartu **FTP** pro otevření místního rozhraní upgradu.

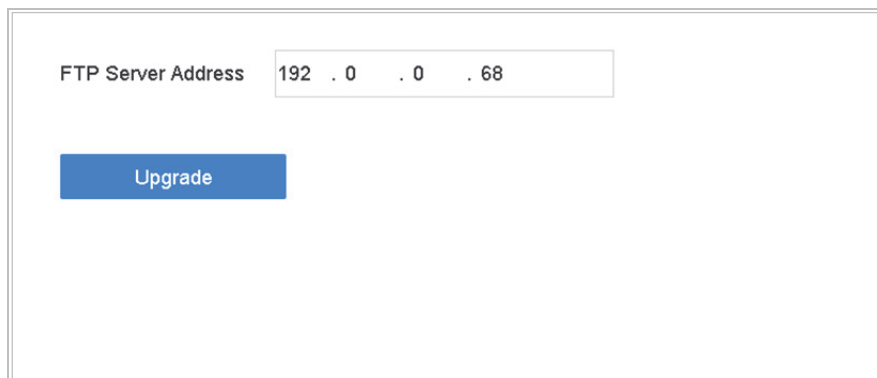

Obrázek 18–11 Rozhraní pro aktualizaci přes FTP

Krok 3: Do textového pole zadejte **adresu serveru FTP**.

Krok 4: Spustě upgrade kliknutím na **Upgrade**.

Krok 5: Do dokončení upgradu zařízení restartujte, aby se aktivoval nový firmware.

## 18.8 Obnovení výchozího nastavení

Krok 1: Jděte na **Maintenance > Default**.

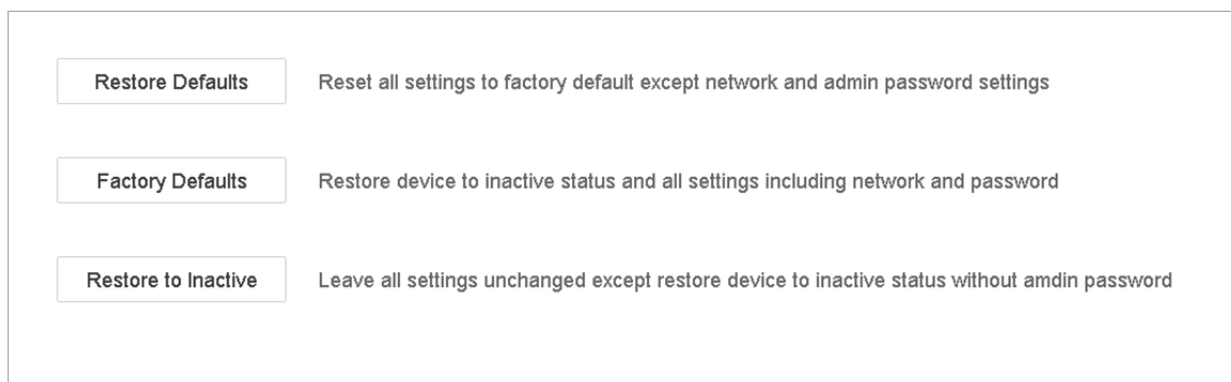

Obrázek 18–12 Obnovení výchozích nastavení

Krok 2: Z následujících tří možností vyberte typ obnovení.

**Restore Defaults:** Obnovit všechny parametry kromě sítě (včetně adresy IP, masky podsítě, brány, MTU, provozního režimu NIC, výchozího postupu, portu serveru atd.) a parametry uživatelského účtu na výchozí tovární nastavení.

**Factory Defaults:** Obnovit všechny parametry na výchozí tovární nastavení.

**Restore to Inactive:** Obnovit zařízení do neaktivního stavu.

### POZNÁMKA

Po obnovení výchozích nastavení se zařízení restartuje automaticky.

## Kapitola 19 Obecná systémová nastavení

### 19.1 Konfigurace obecných nastavení

#### Účel:

V možnosti **System > General interface** můžete nakonfigurovat výstupní standard BNC, rozlišení výstupu VGA a rychlost pohybu kurzoru.

Krok 1: Jděte na **System > General**.

Obrázek 19–1 Rozhraní obecného nastavení

Krok 2: Konfigurujte následující nastavení.

**Language:** Výchozím jazykem je *angličtina*.

**Output Standard:** Výstupní standard nastavte na NTSC nebo PAL, musí být stejný jako standard videovstupu.

**Resolution:** Konfiguruje rozlišení videovýstupu.

**Device Name:** Upraví název zařízení.

**Device No.:** Upraví sériové číslo zařízení. Číslo zařízení lze nastavit v rozsahu 1 až 255, výchozí nastavení je 255. Číslo se používá ke vzdálenému ovládní a ovládní pomocí klávesnice.



**Auto Logout:** Nastaví časový limit neaktivity nabídky. Když je například časový limit nastaven na 5 minut, systém přejde z nabídky aktuální operace na obrazovku živého zobrazení po 5 minutách neaktivity nabídky.

**Mouse Pointer Speed:** Nastaví rychlost kurzoru myši. Lze nakonfigurovat 4 úrovně.

**Enable Wizard:** Povolí/zakáže průvodce při spuštění zařízení.

**Enable Password:** Povolí/zakáže použití přihlašovacího hesla.

Krok 3: Kliknutím na tlačítko **Apply** uložíte nastavení.

## 19.2 Konfigurace data a času

Krok 1: Jděte na **System > General**.

Krok 2: Konfiguruje datum a čas.

**Time Zone:** Vybere časové pásmo.

**Date Format:** Vybere formát data.

**System Date:** Vybere datum systému.

**System Time:** Nastaví čas systému.

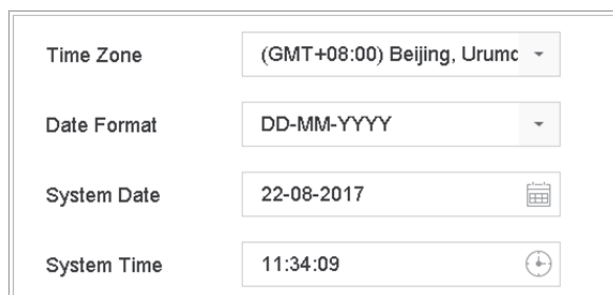

The screenshot shows a configuration window with four rows of settings:

Time Zone	(GMT+08:00) Beijing, Urumc
Date Format	DD-MM-YYYY
System Date	22-08-2017
System Time	11:34:09

Obrázek 19–2 Nastavení data a času

Krok 3: Kliknutím na tlačítko **Apply** uložíte nastavení.

## 19.3 Konfigurace nastavení letního času (DST)

Jako letní čas se označuje období roku, kdy se čas posouvá o jedno období dopředu. V některých částech světa to má za následek větší počet slunečných večerních hodin během měsíců, kdy je počasí nejteplejší.

Na začátku letního času posuneme čas dopředu o určitý časový úsek (závisí na vámi nastavené kompenzaci letního času) a vrátíme se zpět na stejný čas, když se vrátíme ke standardnímu času.

Krok 1: Jděte na **System > General**.

Krok 2: Zaškrtněte **Enable DST**.

Enable DST

DST Mode  Auto  Manual

Start Time Apr 1st Sun 2 :00

End Time Oct last Sun 2 :00

DST Bias 60 Minutes

Obrázek 19–3 Okno nastavení letního času

Krok 3: Nastavte režim DST na **Auto** nebo **Manual**.

**Auto:** Automaticky povolit výchozí období DST podle místních pravidel pro letní čas.

**Manual:** Manuálně nastavit počátek a konec období letního času a kompenzaci letního času.

**DST Bias:** Nastavit časovou odchylku (30/60/90/120 minut) od standardního času.

**Příklad:** Letní čas začíná ve 2:00 druhou březnovou a končí ve 2:00 první listopadovou neděli, posouvá se o 60 minut dopředu.

Krok 4: Kliknutím na tlačítko **Apply** uložte nastavení.

## Kapitola 20 Dodatek

### 20.1 Slovník pojmů

- **Dual Stream:** Duální stream je technologie používaná pro místní záznam videa ve vysokém rozlišení při přenosu streamu s nižším rozlišením po síti. Zařízení vytváří dva streamy, hlavní stream má maximální rozlišení 4CIF a dílčí stream má maximální rozlišení CIF.
- **HDD:** Zkratka pro pevný disk. Pevný disk je úložné médium k ukládání digitálních dat na plotnách s magnetickým povrchem.
- **DHCP:** Dynamic Host Configuration Protocol (DHCP) je síťový aplikační protokol, který zařízení (klienti DHCP) používají k získání konfiguračních informací pro operace v síti Internet Protocol.
- **HTTP:** Zkratka pro Hypertext Transfer Protocol. Jde o protokol k síťovému přenosu hypertextových požadavků a informací mezi servery a prohlížeči.
- **DDNS:** Dynamic DNS představuje metodu, protokol nebo síťovou službu, které umožňují funkci zařízení připojeného do sítě, jako je router nebo počítačový systém používající sadu internetových protokolů, oznamovat serveru názvu domény, aby změnil v reálném čase (ad-hoc) svou aktivní konfiguraci DNS nakonfigurovaných názvů hostitelů, adres nebo jiných informací uložených na serveru DNS.
- **PPPoE:** Znamená „Point-to-Point Protocol over Ethernet“. PPPoE je síťová konfigurace používaná pro zajištění PPP připojení pomocí ethernetového protokolu.
- **Hybridní zařízení:** Hybridní zařízení: je kombinace DVR a zařízení.
- **NTP:** Zkratka pro Network Time Protocol. Jedná se o protokol určený k synchronizaci času počítačů prostřednictvím sítě.
- **NTSC:** Zkratka pro National Television System Committee. NTSC je standard analogové televize používaný v takových zemích, jako jsou USA a Japonsko. Všechny snímky signálu NTSC obsahují 525 řádků skenování při 60 Hz.
- **Zařízení:** Zkratka pro Network Video Recorder (síťový videorekordér). Zařízením může být počítačový nebo integrovaný systém používaný pro centralizovanou správu a ukládání u kamer IP, kopulovitých kamer IP a dalších zařízení.
- **PAL:** Zkratka pro Phase Alternating Line. PAL je další videostandard používaný ve vysílaných televizních systémech ve velké části světa. Signál PAL obsahuje 625 řádků skenování při 50 Hz.

- **PTZ:** Zkratka pro Pan, Tilt, Zoom. Kamery PTZ představují motorizované systému, které kamerám umožňují otáčení doleva a doprava, naklánění nahoru a dolů a přiblížení a oddálení.
- **USB:** Zkratka pro Universal Serial Bus. USB je sériová sběrnice typu plug-and-play pro připojení zařízení k hostitelskému počítači.

## 20.2 Řešení potíží

**Po normálním spuštění se na monitoru nezobrazuje žádný obraz.**

**Možné důvody:**

- Není připojen výstup VGA nebo HDMI.
- Propojovací kabel je poškozený.
- Režim vstupu monitoru není správný.

Krok 1: Zkontrolujte, zda je zařízení s monitorem propojeno pomocí kabelu HDMI nebo VGA.

Krok 2: Pokud není, zařízení s monitorem propojte a restartujte jej.

Krok 3: Zkontrolujte, zda je propojovací kabel v pořádku.

Krok 4: Pokud se po restartování na monitoru stále nezobrazuje žádný obraz, zkontrolujte, zda je propojovací kabel v pořádku. Kabel vyměňte a zařízení znovu propojte.

Krok 5: Zkontrolujte, zda je režim vstupu monitoru správný.

Krok 6: Zkontrolujte, zda se vstupní režim monitoru shoduje s výstupním režimem zařízení (např. pokud je výstupní režim zařízení výstup HDMI, pak vstupní režim monitoru musí být vstup HDMI). Pokud tomu tak není, změňte režim vstupu monitoru.

Krok 7: Zkontrolujte, zda došlo v krocích 1 až 3 k vyřešení závady.

Krok 8: Pokud je závada vyřešena, postup ukončete.

Pokud není závada vyřešena, obraťte se na specialistu společnosti Hikvision s žádostí o další pomoc.

**U nově zakoupeného zařízení dochází ke slyšitelnému zvuku „Di-Di-Di-Di“.**

**Možné důvody:**

- V zařízení není nainstalován žádný pevný disk.
- Nainstalovaný pevný disk nebyl inicializován.
- Nainstalovaný HDD není kompatibilní se zařízením nebo je poškozen.

Krok 1: Ověřte, zda je v zařízení nainstalován alespoň jeden HDD.

- Pokud není, nainstalujte kompatibilní pevný disk.

## POZNÁMKA

Bližší údaje o postupu instalace pevného disku najdete v *stručné příručce*.

- Pokud pevný disk nechcete nainstalovat, jděte na Menu > System > Event > Normal Event > Exception a zrušte zaškrtnutí políčka Slyšitelné varování v možnosti „Chyba pevného disku“).

Krok 2: Zkontrolujte, zda je pevný disk inicializován.

- 1) Jděte na Menu > Storage > Storage Device.
- 2) Pokud se zobrazuje stav pevného disku „Uninitialized“, zaškrtněte zaškrťovací políčko u odpovídajícího pevného disku a klikněte na tlačítko „Init“.

Krok 3: Zkontrolujte, zda byl pevný disk rozpoznán a zda je v pořádku.

- 1) Vyberte Menu > Storage > Storage Device.
- 2) Pokud nebyl pevný disk rozpoznán a zobrazuje se stav „Abnormal“, nahradte příslušný pevný disk dle požadavků.

Krok 4: Zkontrolujte, zda došlo v krocích 1 až 3 k vyřešení závady.

Pokud je závada vyřešena, postup ukončete.

Pokud není závada vyřešena, obraťte se na specialistu společnosti Hikvision s žádostí o další pomoc.

**Při připojení prostřednictvím privátního protokolu se stav přidané IP kamery zobrazuje jako „Disconnected“. Vyberte „Menu > Camera > Camera > IP Camera“, abyste získali stav kamery.**

### **Možné důvody:**

- Selhání sítě, zařízení a kamera IP ztratily připojení.
- Při přidání kamery byly parametry nesprávně nakonfigurovány.
- Nedostatečná šířka pásma.

Krok 1: Zkontrolujte připojení sítě.

- 1) Propojte zařízení a počítač pomocí kabelu RS-232.
- 2) Otevřete software Super Terminal a proveďte příkaz ping. Zadejte příkaz „ping IP“ (např. „ping 172.6.22.131“).

## POZNÁMKA

Příkaz ping ukončete současným stisknutím tlačítek **Ctrl** a **C**.

Pokud došlo k vrácení informace a hodnota času je nízká, funguje síť normálně.

Krok 2: Zkontrolujte, zda jsou parametry konfigurace správné.

- 1) Jděte na Menu > Camera.
- 2) Zkontrolujte, zda jsou následující parametry stejné s parametry připojených IP zařízení včetně IP adresy, protokolu, portu správy, uživatelského jména a hesla.

Krok 3: Zkontrolujte, zda je šířka pásma dostatečná.

- 1) Jděte na Menu > Maintenance > Net Detect > Network Stat..
- 2) Zkontrolujte využití přístupné šířky pásma a zkontrolujte, zda celková šířka pásma nedosáhla svého limitu.

Krok 4: Zkontrolujte, zda došlo v krocích 1 až 3 k vyřešení závady.

Pokud je závada vyřešena, postup ukončete.

Pokud není závada vyřešena, obraťte se na specialistu společnosti Hikvision s žádostí o další pomoc.

**IP kamera často mění stav online a offline a zobrazuje se stav „Disconnected“.**

**Možné důvody:**

- Kamera IP a verze zařízení nejsou kompatibilní.
- Napájení IP kamery není stabilní.
- Nestabilní síť mezi kamerou IP a zařízením.
- Omezený tok spínačem propojeným s kamerou IP a zařízením.

Krok 1: Ověřte, zda je kamera IP a verze zařízení kompatibilní.

- 1) Jděte na Menu > Camera a podívejte se na verzi firmwaru připojené kamery IP.
- 2) Jděte na Menu > Maintenance > System Info > Device Info a podívejte se na verzi firmwaru zařízení.

Krok 2: Zkontrolujte, zda je napájení IP kamery stabilní.

- 1) Zkontrolujte, zda je indikátor napájení normální.
- 2) Pokud je IP kamera offline, pokuste se na počítači spustit příkaz ping, a zkontrolovat tak, zda se počítač k IP kameře připojí.

Krok 3: Ověřte, zda je síť mezi kamerou IP a zařízením stabilní.

- 1) Když je kamera IP offline, propojte počítač a zařízení kabelem RS-232.
- 2) Otevřete software Super Terminal, spusťte příkaz ping a odesílejte do připojené IP kamery velké balíčky dat. Zkontrolujte, zda dochází ke ztrátě paketů.



#### **POZNÁMKA**

Příkaz ping ukončete současným stisknutím tlačítek **Ctrl** a **C**.

**Příklad:** Zadejte příkaz ping 172.6.22.131 -l 1472 -f.

Krok 1: Zkontrolujte, zda není spínač vybaven funkcí řízení toku.

Zkontrolujte značku a model spínače propojujícího kameru IP a zařízení a obraťte se na výrobce spínače, zda není spínač vybaven funkcí řízení toku. Pokud je touto funkcí vybaven, vypněte ji.

Krok 2: Zkontrolujte, zda došlo v krocích 1 až 4 k vyřešení závady.

Pokud je závada vyřešena, postup ukončete.

Pokud není závada vyřešena, obraťte se na specialistu společnosti Hikvision s žádostí o další pomoc.

**Žádný monitor není k zařízení připojen místně a když kameru IP připojíte k zařízení dálkově pomocí webového prohlížeče, jehož stav se zobrazí jako Připojený. Poté k zařízení připojíte monitor pomocí okna VGA nebo HDMI, restartujete zařízení a zobrazí se černá obrazovka s kurzorem myši.**

**Připojte zařízení k monitoru před spuštěním přes rozhraní VGA nebo HDMI a kameru IP připojte k zařízení místně nebo vzdáleně, stav kamery IP se zobrazí jako Připojit. Pokud poté připojíte k zařízení monitor CVBS, zobrazí se také černá obrazovka.**

#### **Možné důvody:**

Po připojení kamery IP k zařízení má obraz ve výchozím nastavení výstup prostřednictvím hlavního rozhraní.

Krok 1: Povolte kanál výstupu.

Krok 2: Jděte na Menu > System > Live View > General, v rozevíracím seznamu vyberte rozhraní videovýstupu a nakonfigurujte okno, které si chcete prohlédnout.



#### **POZNÁMKA**

Nastavení náhledu lze také konfigurovat pomocí místní operace zařízení.

Pro různá okna výstupu lze samostatně nastavit různá pořadí kamer a režimy rozdělení oken. Čísla jako „D1“ a „D2“ představují čísla kanálu, hodnota „X“ znamená, že vybrané okno nemá žádný výstup obrazu.

Krok 3: Zkontrolujte, zda výše uvedené kroky závadu vyřešily.

Pokud je závada vyřešena, postup ukončete.

Pokud není závada vyřešena, obraťte se na specialistu společnosti Hikvision s žádostí o další pomoc.

**Dochází k zamrznutí živého zobrazení při místním výstupu videa.**

#### **Možné důvody:**

- Špatná síť mezi zařízením a kamerou IP, při přenosu docházelo ke ztrátě paketu.
- Snímkový kmitočet nedosáhl snímkového kmitočtu v reálném čase.

Krok 1: Ověřte, zda je síť mezi zařízením a kamerou IP připojena.

Když se obraz zasekne, propojte porty RS-232 na počítači a zadním panelu zařízení kabelem RS-232.

Otevřete software Super Terminal a proveďte příkaz „**ping 192.168.0.0 -I 1472 -f**“ (IP adresa se může lišit v závislosti na skutečném stavu). Zkontrolujte, zda dochází ke ztrátě paketů.



#### **POZNÁMKA**

Příkaz ping ukončete současným stisknutím tlačítek **Ctrl** a **C**.

Krok 2: Zkontrolujte, zda snímkový kmitočet odpovídá snímkovému kmitočtu v reálném čase.

Jděte na Menu > Camera > Encoding Parameters a nastavte snímkový kmitočet na plnou snímkovou frekvenci.

Krok 3: Zkontrolujte, zda výše uvedené kroky závadu vyřešily.

Pokud je závada vyřešena, postup ukončete.

Pokud není závada vyřešena, obraťte se na specialistu společnosti Hikvision s žádostí o další pomoc.

### **Dochází k zamrznutí živého zobrazení při vzdáleném výstupu videa prostřednictvím aplikace Internet Explorer nebo softwaru platformy.**

#### **Možné důvody:**

- Špatná síť mezi zařízením a kamerou IP, při přenosu docházelo ke ztrátě paketu.
- Špatná síť mezi zařízením a počítačem, při přenosu docházelo ke ztrátě paketu.
- Výkon hardwaru není dostatečný, například CPU, paměti atd.

Krok 4: Ověřte, zda je síť mezi zařízením a kamerou IP připojena.

- 1) Když se obraz zasekne, propojte porty RS-232 na počítači a zadním panelu zařízení kabelem RS-232.
- 2) Otevřete software Super Terminal a proveďte příkaz „**ping 192.168.0.0 -l 1472 -f**“ (IP adresa se může lišit v závislosti na skutečném stavu). Zkontrolujte, zda dochází ke ztrátě paketů.



#### **POZNÁMKA**

Příkaz ping ukončete současným stisknutím tlačítek **Ctrl** a **C**.

Krok 5: Ověřte, zda je síť mezi zařízením a počítačem připojena.

- 1) Otevřete v nabídce Start příkazové okno, nebo jej otevřete stisknutím klávesové zkratky „Windows+R“.
- 2) Použijte příkaz ping k odeslání velkého paketu do zařízení, spusťte příkaz „ping 192.168.0.0 -l 1472 -f“ (adresa IP se může změnit podle skutečného stavu) a zkontrolujte, zda dochází ke ztrátě paketů.



#### **POZNÁMKA**

Příkaz ping ukončete současným stisknutím tlačítek **Ctrl** a **C**.

Krok 6: Zkontrolujte, zda je hardwarový výkon počítače dostatečný.

Současným stisknutím tlačítek **Ctrl**, **Alt** a **Delete** přejděte do okna správce úloh systému Windows, viz následující obrázek.



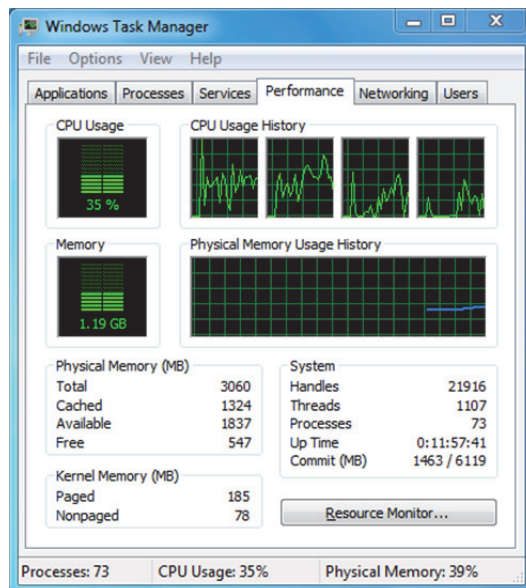

Obrázek 20–1 Okno správce úloh systému Windows

Vyberte kartu „Performance“ a zkontrolujte stav CPU a paměti.

Pokud nejsou zdroje dostatečné, proveďte nezbytná opatření.

Krok 7: Zkontrolujte, zda výše uvedené kroky závadu vyřešily.

Pokud je závada vyřešena, postup ukončete.

Pokud není závada vyřešena, obraťte se na specialistu společnosti Hikvision s žádostí o další pomoc.

**Při použití zařízení pro získání zvuku živého zobrazení není k dispozici žádný zvuk nebo se zde vyskytuje příliš hluku, nebo je hlasitost příliš nízká.**

#### **Možné důvody:**

- Kabel mezi snímacím zařízením a IP kamerou není dobře zapojený. Impedance neodpovídá nebo není kompatibilní.
- Typ streamu není nastaven na možnost „Video & Audio“.
- Zařízení nepodporuje standard šifrování.

Krok 1: Zkontrolujte, zda je dobře zapojený kabel mezi snímacím zařízením a IP kamerou a zda impedance odpovídá a je kompatibilní.

Přihlaste se přímo k IP kameře, zapněte zvuk a zkontrolujte, zda je vycházející zvuk normální. Pokud není, obraťte se na výrobce IP kamery.

Krok 2: Zkontrolujte, zda jsou parametry nastavení správné.

Jděte na Menu > Camera > Encoding Parameters a nastavte typ streamu na „Audio a video“.

Krok 3: Ověřte, zda je standard kódování zvuku kamery IP zařízením podporován.

Zařízení podporuje standardy G722.1 a G711 a pokud parametr kódování vstupu zvuku není jedním ze dvou předchozích standardů, můžete se přihlásit kamerou IP a nakonfigurovat ji podle podporovaného standardu.

Krok 4: Zkontrolujte, zda výše uvedené kroky závadu vyřešily.

Pokud je závada vyřešena, postup ukončete.

Pokud není závada vyřešena, obraťte se na specialistu společnosti Hikvision s žádostí o další pomoc.

**Obraz se zasekne, když zařízení přehrává v jednom nebo více kanálech.**

**Možné důvody:**

- Špatná síť mezi zařízením a kamerou IP, při přenosu docházelo ke ztrátě paketu.
- Snímkový kmitočet neodpovídá snímkovému kmitočtu v reálném čase.
- Zařízení podporuje až 16 kanálové synchronizované přehrávání při rozlišení 4CIF. Pokud chcete 16 kanálové synchronizované přehrávání při rozlišení 720 pixelů, může dojít k extrahování snímků, což vede k mírnému zasekávání.

Krok 5: Ověřte, zda je síť mezi zařízením a kamerou IP připojena.

- 1) Když se obraz zasekne, propojte porty RS-232 na počítači a zadním panelu zařízení kabelem RS-232.
- 2) Otevřete software Super Terminal a provedte příkaz „**ping 192.168.0.0 -I 1472 -f**“ (IP adresa se může lišit v závislosti na skutečném stavu). Zkontrolujte, zda dochází ke ztrátě paketů.



#### **POZNÁMKA**

Příkaz ping ukončete současným stisknutím tlačítek **Ctrl** a **C**.

Krok 6: Zkontrolujte, zda snímkový kmitočet odpovídá snímkovému kmitočtu v reálném čase.

Vyberte „Menu > Record > Parameters > Record“ a nastavte Frame Rate na hodnotu „Full Frame“.

Krok 7: Zkontrolujte, zda je výkon hardwaru dostatečný k přehrávání.

Snižte počet kanálů pro přehrávání.

Jděte na Menu > Camera > Encoding Parameters a nastavte rozlišení a snímkový kmitočet na nižší úroveň.

Krok 8: Snižte počet kanálů pro místní přehrávání.

Jděte na Menu > Playback a zrušte zaškrtnutí nepotřebných kanálů.

Krok 9: Zkontrolujte, zda výše uvedené kroky závadu vyřešily.

Pokud je závada vyřešena, postup ukončete.

Pokud není závada vyřešena, obraťte se na specialistu společnosti Hikvision s žádostí o další pomoc.

**Na místním pevném disku zařízení nebyl nalezen žádný soubor a hláška „Nebyl nalezen žádný soubor záznamu“.**

**Možné důvody:**

- Nastavení času systému není správné.
- Podmínky vyhledávání nejsou správné.
- Na pevném disku došlo k chybě nebo disk nebyl rozpoznán.

Krok 1: Zkontrolujte, zda je nastavení času systému správné.

Jděte na Menu > System > General a ověřte, zda je čas zařízení správný.

Krok 2: Zkontrolujte, zda jsou správné podmínky vyhledávání.

Jděte na rozhraní přehrávání a ověřte, zda je kanál a čas správný.

Krok 3: Zkontrolujte, zda je stav pevného disku normální.

Jděte na Menu > Storage > Storage Device, podívejte se na stav pevného disku, ověřte, zda je pevný disk detekován a zda je možné jej normálně načítat a zapisovat na něj.

Krok 4: Zkontrolujte, zda výše uvedené kroky závadu vyřešily.

Pokud je závada vyřešena, postup ukončete.

Pokud není závada vyřešena, obraťte se na specialistu společnosti Hikvision s žádostí o další pomoc.

## **20.3 Přehled změn**

### **Verze 4.1.50**

**Přidáno:**

Přehrávání podle synopse videa.

Konfigurace bezpečnostních otázek.

Podpora režimu detekce události termovizních síťových kamer.

Vlastní konfigurace rozložení rozdělení oken živého zobrazení.

Systémové služby: I-VIEW-NOW UPNP Reporting, Control4

Šifrování streamu

### **Verze 4.1.10**

Optimalizace design informací grafického uživatelské rozhraní.

### **Verze 4.1.0**

Zcela nový design informací grafického uživatelské rozhraní pro plynulejší a příjemnější uživatelský zážitek.

Správa a přehrávání souborů.

Monitorování stavu u pevných disků Seagate.

## Verze 3.4.92

### Přidáno:

Snadný přístup k síti pomocí služby Hik-Connect

### Odstraněno:

Odstraněny dva typy služby DDNS: IP server a HiDDNS.

## Verze 3.4.91

### Přidáno:

Podpora síťového přenosu na dlouhou vzdálenost (max. 250–300 m) prostřednictvím PoE pro modely /P.

Přidána výzva k použití pevného disku třídy „enterprise“ k vytvoření pole v grafickém uživatelském rozhraní.

## Verze 3.4.90

### Přidáno:

Resetování hesla správce exportem a importem souboru GUID.

Zařízení řady DS-7600/7700/9600-I (/P) podporují v živém zobrazení 3D polohování.

V režimu živého zobrazení je konfigurovatelný hlavní i dílčí stream.

Ve výchozím nastavení z výroby je nakonfigurováno celodenní kontinuální nahrávání.

### Aktualizováno:

Optimalizováno okno přehrávání a přidána konfigurovatelná oblast detekce pohybu pro inteligentní přehrávání.

Při detekci vozidel je podporováno až 2 048 seznamů registračních značek.

## Verze 3.4.80

### Přidáno:

Zařízení řady DS-7600/7700/9600-I (/P) je přístupné termovizní síťovou kamerou a podporuje pokročilé vyhledávání pro spouštění alarmu detekcí požáru/lodi/teploty/detekce teplotního rozdílu a nahrané videosoubory a snímky.

Zařízení řady DS-7600/7700/9600-I (/P) podporují přehrávání hlavním streamem nebo dílčím streamem.

Připomínka uživateli k zapamatování hesla po aktivaci zařízení.

Zrušení střežení jedním tlačítkem pro místní vstup alarmu 1.

### Aktualizováno:

Optimalizováno přehrávání v normálním a inteligentním okně.

Při přidání IP kamery bylo změněno heslo správce na heslo.

**Odstraněno:**

Odstraní čtyři typy detekce VCA: shromažďování osob, rychlý pohyb, parkování a otálení.

**Verze 3.4.70**

**Přidáno:**

Přidá podporovanou funkci POS.

**Verze 3.4.6**

**Aktualizováno:**

Aktualizován popis ovládání dálkovým ovladačem IR.

**Verze 3.4.2**

**Přidáno:**

Podpora zobrazení hesla IP kamery v okně správy IP kamer

Přidána konfigurace a použití vzoru odemknutí pro rychlé přihlášení.

Přidáno zobrazení rozšíření typu rybí oko u připojené kamery typu rybí oko v živém zobrazení a při přehrávání.

Přidáno škálovatelné zobrazení (30min/1h/2h/6h/24h) časové osy v režimu přehrávání.

Přidáno zobrazení miniatur a rychlého zobrazení během přehrávání

**Aktualizováno:**

Optimalizováno okno přehrávání.

Aktualizováno ovládání digitálního zoomu v obraze

**Verze 3.3.9**

**Aktualizováno:**

Podpora formátu kódování videa H.265

**Odstraněno:**

Odstranění nastavení PPPoE.

**Verze 3.3.7**

**Přidáno:**

Přidá nové modely DS-7700NI-K4(/P) a DS-7600NI-K2(/P).

Přidán přední a zadní panel nových modelů.

Přidá specifikace nových modelů.

## **Verze 3.3.6**

### **Přidáno:**

Přidán přední a zadní panel řady DS-9600NI-I16.

### **Aktualizováno:**

Modely řady DS-9600NI-I16 podporují pole RAID 6, snímání, přehrávání snímků, pevný disk eSATA a zálohování na pevný disk eSATA, dvě automaticky se přizpůsobující síťová rozhraní 10/100/1 000 Mb/s

## **Verze 3.3.4**

### **Přidáno:**

Přidány nové modely řad DS-7600NI-I2 (/P) a DS-7700NI-I4 (/P).

Přidá podporu pro Cloud P2P.

## 20.4 Seznam IP kamer používajících funkci PoE pomocí dlouhého síťového kabelu (100–300 m)

Číslo	Model
1	DS-2CD4665F-IZHS
2	DS-2CD4026FWD-AP
3	DS-2CD4A35FWD-IZHS
4	DS-2CD2642FWD-IZS
5	DS-2CD2F42FWD-IWS
6	DS-2CD2942F-IWS
7	DS-2CD2510F
8	DS-2CD2342WD-I
9	DS-2CD2322WD-I
10	DS-2CD2352-I
11	DS-2CD2642FWD-IZS
12	DS-2CD2642FWD-I
13	DS-2CD2642FWD-IS
14	DS-2CD2642FWD-IZ
15	DS-2CD2742FWD-IZS
16	DS-2CD2742FWD-I
17	DS-2CD2742FWD-IS
18	DS-2CD2742FWD-IZ
19	DS-2CD2T42WD-I8
20	DS-2CD2T42WD-I5

040110171012



See Far, Go Further