

# HIKVISION



Ruční **termální**  
monokulární kamera

## Uživatelská příručka

## Seznámení s touto uživatelskou příručkou

COPYRIGHT ©2018 Hangzhou Hikvision Digital Technology Co., Ltd.

**VŠECHNA PRÁVA VYHRAZENA.**

Veškeré informace mimo jiného zahrnující texty, obrázky, grafy jsou majetkem společnosti Hangzhou Hikvision Digital Technology Co., Ltd. nebo jejích poboček (dále jen „Hikvision“). Tuto uživatelskou příručku (dále jen „příručku“) nelze žádnými způsoby reprodukovat, měnit, překládat či distribuovat, částečně nebo v plném znění, bez předchozího písemného povolení společnosti Hikvision. Pokud není stanoveno jinak, společnost Hikvision neposkytuje žádné záruky, ručení nebo prohlášení, výslovná či konkludentní, týkající se příručky.

Tato příručka se vztahuje na ruční termální monokulární kameru. Příručka obsahuje pokyny pro použití a správu produktu. Obrázky, grafy, zobrazení a všechny ostatní informace zde uvedené slouží výhradně k popisu a vysvětlení. Informace obsažené v příručce podléhají změnám bez oznámení z důvodu aktualizací firmwaru nebo z jiných důvodů. Aktuální verzi naleznete na firemní webové stránce (<http://overseas.hikvision.com/en/>).

Tuto uživatelskou příručku používejte pod vedením odborníků. Uznání obchodních známek

**HIKVISION** a dalších obchodních známek a log společnosti Hikvision, které jsou majetkem společnosti Hikvision v různých jurisdikcích. Ostatní obchodní známky a loga níže uvedená jsou majetkem příslušných vlastníků.

## Vyloučení právní odpovědnosti

V MAXIMÁLNÍM ROZSAHU POVOLENÉM PLATNÝMI ZÁKONY JE POPSANÝ PRODUKT SE SVÝM HARDWAREM, SOFTWAREM A FIRMWAREM DODÁN „JAK STOJÍ A LEŽÍ“ SE VŠEMI ZÁVADAMI A CHYBAMI A SPOLEČNOST HIKVISION NEPOSKYTUJE ŽÁDNÉ ZÁRUKY, VÝSLOVNÉ ANI MLČKY PŘEDPOKLÁDANÉ, VČETNĚ (BEZ OMEZENÍ) PRODEJNOSTI, USPOKOJIVÉ KVALITY, VHODNOSTI PRO KONKRÉTNÍ ÚČEL A NEPORUŠENÍ PRÁV TŘETÍ STRANY. SPOLEČNOST HIKVISION ANI JEJÍ ŘEDITELÉ, ÚŘEDNÍCI, ZAMĚSTNANCI ČI ZÁSTUPCI NENESE V ŽÁDNÉM PŘÍPADĚ ODPOVĚDNOST ZA JAKÉKOLIV ZVLÁŠTNÍ, NÁSLEDNÉ, NÁHODNÉ NEBO NEPŘÍMÉ ŠKODY, VČETNĚ DALŠÍCH POŠKOZENÍ ZE ZTRÁTY PODNIKÁNÍ, PŘERUŠENÍ PODNIKÁNÍ, NEBO ZTRÁTY ÚDAJŮ NEBO DOKUMENTACE V SOUVISLOSTI S POUŽÍVÁNÍM TÉTO PŘÍRUČKY, A TO I V PŘÍPADĚ, ŽE SPOLEČNOST HIKVISION BYLA UPOZORNĚNA NA MOŽNOST TAKOVÝCH ŠKOD.

V PŘÍPADĚ PRODUKTU S PŘÍSTUPEM K INTERNETU JE POUŽITÍ PRODUKTU NA VAŠE VLASTNÍ RIZIKO. SPOLEČNOST HIKVISION NEPŘEBÍRÁ ZODPOVĚDNOST ZA ABNORMÁLNÍ PROVOZ, NARUŠENÍ SOUKROMÍ NEBO JINÉ ŠKODY PLYNOUCÍ Z KYBERÚTOKU, ÚTOKU HACKERŮ, VIROVÉ KONTROLY NEBO JINÝCH INTERNETOVÝCH RIZIK; V PŘÍPADĚ POTŘEBY VŠAK SPOLEČNOST HIKVISION POSKYTNE VČASNOU TECHNICKOU PODPORU.

DOHLEDOVÉ ZÁKONY SE LIŠÍ PODLE JEDNOTLIVÝCH JURISDIKCIÍ. ZKONTROLUJTE PROSÍM PŘÍSLUŠNÉ ZÁKONY PLATNÉ V OBLASTI VAŠÍ JURISDIKCE PŘED POUŽITÍM TOHOTO PRODUKTU, ABYSTE SE UJISTILI, ŽE POUŽITÍ PRODUKTU VYHOVUJE PLATNÝM ZÁKONŮM. SPOLEČNOST HIKVISION NENESE ZODPOVĚDNOST V PŘÍPADĚ, ŽE JE TENTO PRODUKT POUŽIT K NELEGÁLNÍM ÚČELŮM.

V PŘÍPADĚ JAKÉHOKOLI NESOULADU MEZI TOUTO PŘÍRUČKOU A PLATNÝM ZÁKONEM MÁ PŘEDNOST PLATNÝ ZÁKON.

## Regulační informace

Informace týkající se FCC

Vezměte na vědomí, že změny nebo modifikace, které nejsou výslovně schváleny stranou zodpovědnou za dodržování předpisů, mohou zrušit oprávnění uživatele provozovat zařízení. Shoda s předpisy FCC: Toto zařízení bylo testováno a bylo shledáno, že splňuje limity pro digitální zařízení třídy B podle

části 15 předpisů FCC. Tyto limity jsou navrženy tak, aby poskytovaly přiměřenou ochranu proti škodlivému rušení při provozu zařízení v rezidenční oblasti. Toto zařízení generuje, využívá a může vyzařovat vysokofrekvenční energii, a pokud není instalováno a používáno v souladu s pokyny, může způsobovat škodlivé rušení rádiové komunikace. Neexistuje však žádná záruka, že se rušení neobjeví v konkrétních instalacích. Pokud toto zařízení způsobí škodlivé rušení příjmu rádiového nebo televizního signálu, což lze stanovit vypnutím a zapnutím zařízení, doporučujeme uživateli, aby opravil rušení pomocí jednoho nebo více z následujících opatření:

- změnou orientace nebo umístění přijímací antény,
- zvýšením vzdálenosti mezi zařízením a přijímačem,
- připojením zařízení do vývodu jiného obvodu, než ke kterému je připojen přijímač,
- konzultací s prodejcem nebo zkušeným radio/TV technikem.

Toto zařízení by mělo být instalováno a provozováno s minimální vzdáleností 20 cm mezi vysílačem a vaším tělem.

#### Podmínky FCC

Toto zařízení splňuje podmínky podle části 15 předpisů FCC. Provoz podléhá následujícím dvěma podmínkám:

1. Toto zařízení nesmí způsobovat škodlivé rušení.
2. Toto zařízení musí akceptovat jakékoliv přijaté rušení, včetně rušení, které může způsobit nežádoucí provoz.

#### EU prohlášení o shodě



Tento výrobek a případně také dodávané příslušenství mají označení „CE“, a tudíž splňují požadavky platných harmonizovaných evropských norem uvedených ve směrnici 2014/53/EU, směrnici EMC 2014/30/EU a směrnici RoHS

2011/65/EU.



2012/19/EU (směrnice WEEE): Výrobky označené tímto symbolem nelze v Evropské unii likvidovat jako netříděný komunální odpad. Pro správnou recyklaci vraťte tento výrobek místnímu dodavateli po zakoupení ekvivalentního nového zařízení nebo jej zlikvidujte na určených sběrných místech. Více informací naleznete na: [www.recyclethis.info](http://www.recyclethis.info).

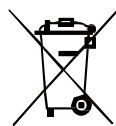

2006/66/ES (směrnice o bateriích): Tento výrobek obsahuje baterii, kterou v Evropské unii nelze likvidovat jako netříděný komunální odpad. Podrobné informace o bateriích naleznete v dokumentaci k výrobku. Baterie je označena tímto symbolem, který může obsahovat písmena označující kadmium (Cd), olovo (Pb) nebo rtuť (Hg).

Pro správnou recyklaci vraťte baterii dodavateli nebo určenému sběrnému místu. Více informací naleznete na:

[www.recyclethis.info](http://www.recyclethis.info)

Shoda s požadavky normy ICES-003 Ministerstva průmyslu Kanady

Toto zařízení splňuje požadavky standardů CAN ICES-3 (B) / NMB-3 (B).

Toto zařízení je v souladu s normami RSS Ministerstva průmyslu Kanady pro zařízení bez licence. Provoz podléhá následujícím dvěma podmínkám:

- (1) toto zařízení nesmí způsobovat škodlivé rušení a
- (2) toto zařízení musí akceptovat jakékoliv rušení, včetně rušení, které může způsobit nežádoucí provoz zařízení.

Le présent appareil est conforme aux CNR d'Industrie Canada applicables aux appareils radioexempts de licence.

L'exploitation est autorisée aux deux conditions suivantes:

- (1) l'appareil ne doit pas produire de brouillage, et
- (2) l'utilisateur de l'appareil doit accepter tout brouillage radioélectrique subi, même si le brouillage est susceptible d'en compromettre le fonctionnement.

Podle předpisů Kanady může tento rádiový vysílač pracovat pouze s použitím antény typu a maximálního (nebo menšího) zisku schváleného pro vysílač Ministerstvem průmyslu Kanady.

Chcete-li snížit potenciální rádiové rušení ostatním uživatelům, je třeba vybrat takový typ antény a její zisk tak, aby ekvivalentní izotropicky vyzářený výkon (e.i.r.p.) nebyl vyšší, než je nutné pro úspěšnou komunikaci.

Conformément à la réglementation d'Industrie Canada, le présent émetteur radio peut

fonctionner avec une antenne d'un type et d'un gain maximal (ou inférieur) approuvé pour l'émetteur par Industrie Canada. Dans le but de réduire les risques de brouillage radioélectrique à l'intention des autres utilisateurs, il faut choisir le type d'antenne et son gain de sorte que la puissance isotrope rayonnée équivalente (p.i.r.e.) ne dépasse pas l'intensité nécessaire à l'établissement d'une communication satisfaisante.

Toto zařízení by mělo být instalováno a provozováno s minimální vzdáleností 20 cm mezi vysílačem a vaším tělem. Cet équipement doit être installé et utilisé à une distance minimale de 20 cm entre le radiateur et votre corps.

## VAROVÁNÍ A UPOZORNĚNÍ

- Veškerý provoz elektronických zařízení by měl být realizován přísně v souladu s předpisy pro elektrickou bezpečnost, předpisy pro ochranu proti požáru a dalšími souvisejícími předpisy pro vaši místní oblast.
- Používejte napájecí adaptér, který dodává běžná firma. Energetická spotřeba nesmí být nižší než požadovaná hodnota.
- Nepřipojujte několik zařízení k jednomu síťovému adaptéru, protože jeho přetížení může způsobit přehřátí nebo požár.
- Zamezte upuštění zařízení a působení fyzického nárazu a nevystavujte jej vysokému elektromagnetickému záření. Zařízení neinstalujte na vibrující povrch nebo do míst vystavených nárazům (nedodržení může způsobit poškození zařízení).
- Neumísťujte zařízení do mimořádně horkého prostředí (viz podrobné informace o provozní teplotě viz specifikace zařízení), na studená, prašná nebo vlhká místa a nevystavujte jej vysokému elektromagnetickému záření.
- Kryt zařízení pro použití v interiérech by měl být chráněn před deštěm a vlhkostí.
- Vystavení zařízení přímému slunečnímu světlu, nízké úrovni ventilace nebo zdroji tepla, jako je ohřívač nebo radiátor, je zakázáno (nedodržení může způsobit nebezpečí požáru).
- Nesměřujte zařízení do míst se slunečním zářením ani do mimořádně prosvětlených míst. Jinak může dojít k jevu zvanému blooming nebo rozmazání, což ovšem nepředstavuje poruchu, zároveň ale dochází k ovlivnění odolnosti snímače.

V případě dlouhodobého uložení baterie se ujistěte, že ji plně nabijete každého půl roku, abyste zachovali její kvalitu. Jinak může dojít k jejímu poškození.

**TUTO PŘÍRUČKU UCHOVEJTE PRO  
BUDOUCÍ POUŽITÍ**

# 1 Úvod

## 1.1 Obsah balení

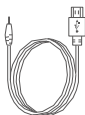

USB kabel  
(1x)



Příručka (1x)



Čistící hadřík  
(1x)



Ochranný  
sáček (1x)



Ruční termální  
monokulární  
kamera (1x)



Pásek na  
zavěšení kolem  
krku (1x)

## 1.2 Přehled

Ruční termální monokulární kamera je ruční termální kamera s funkcemi pozorování, zachycování bodů s vysokou teplotou, měření vzdálenosti, Wi-Fi hot spot atd. Vestavěný, vysoce citlivý detektor infračerveného záření vám poskytne výborný přehled o situaci i za úplné tmy.

## 1.3 Specifikace

- Vysoce výkonný čip a technika DDE (digitální vylepšování detailů)
- Displej OLED s rozlišením 1024 x 768
- Vestavěná dobíjecí lithium-iontová baterie
- Až pět hodin nepřetržitého provozu (při vypnuté funkci GPS a Wi-Fi hotspot)
- USB kabel
- Malá velikost a hmotnost

## 1.4 Funkce

Měření vzdálenosti:

Zařízení provádí měření vzdálenosti po označení horního a spodního cíle a zadání výšky cíle.

Zaznamenávání bodů s vysokou teplotou:

Zařízení zaznamenává a označuje body s nejvyšší teplotou.

Wi-Fi a Hot Spot:

Po připojení k telefonu může zařízení pořizovat snímky, nahrávat videozáznamy a nastavovat parametry pomocí APP.

GPS funkce:

Zařízení může být alokováno podle GPS.

Zapnutí režimu:

Zařízení podporuje paletový spínač a měření vzdálenosti.

Ukládání:

Vestavěný paměťový modul podporuje nahrávání videozáznamů / pořizování snímků.

Digitální zoom

Zařízení podporuje digitální zoom 1× a 2×.

LED světlo:

Díky přídavnému LED světlu můžete zařízení v přírodě použít jako baterku.

*Poznámka:* některé modely kamery nemusí funkci podporovat.

## 2 Vzhled

### 2.1 Rozměry

Obrázek níže uvádí rozměry ruční termální monokulární kamery,

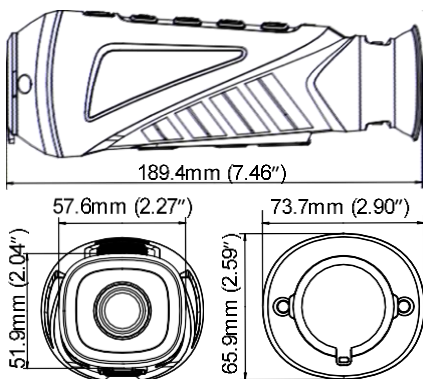

*Poznámka:* rozměr se může lišit podle různých režimů kamery.

## 2.2 Tlačítka a rozhraní

Obrázek níže popisuje tlačítka a rozhraní ruční termální monokulární kamery.

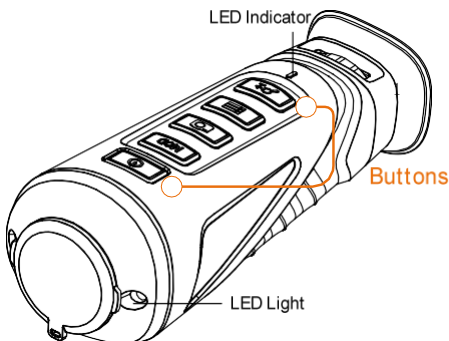

Power

Stisknutí ovládacího tlačítka:  
Přídavné LED světlo  
zapnuto/vypnuto. Některé  
modely kamery nemusí funkci  
podporovat

Přidrže: Režim zapnutí/vypnutí  
hlavního tlačítka



MODE

Stiskněte: Přepnutí palet

Přidrže: Měření vzdálenosti  
vypnuto/zapnuto



Zachytit

Stiskněte: Pořizování snímků

Přidrže: Spuštění/zastavení  
nahrávání



Nabídka

Stiskněte: Uvolnění spouště

Přidrže: Nabídka



Zoom ±

Stiskněte: Digitální zoom

Přidrže: Rezervní/vyhrazený.

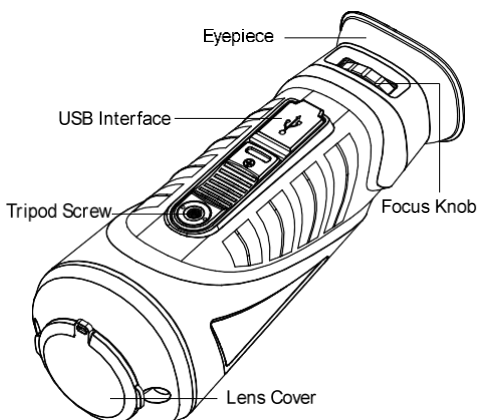

Kryt čočky	Zakryjte čočku, pokud kameru právě nepoužíváte.
Indikátor LED	Když je indikátor LED zapnutý: zařízení se aktivuje.
Tlačítko nastavení zaměření	Posunutím tlačítka nastavení zaměření nastavíte pohled podle toho, do jaké míry trpíte krátkozrakostí.
USB rozhraní	Nabijte baterii a proveďte export Videozáznamů/snímků pomocí USB kabelu.

*Poznámka:* Detailní nabídku naleznete v části *Nabídka (Menu Operation)*.

## 3 Základní operace

### 3.1 Nabíjení kamery

*Poznámka:* Monokulární kameru nabíjejte pomocí dodaného USB kabelu a síťového adaptéru. Teplota nabíjení by se měla pohybovat mezi 0 °C až 45 °C (32 °F až 113 °F).

*Postup:*

1. Otevřete kryt jednotky USB.



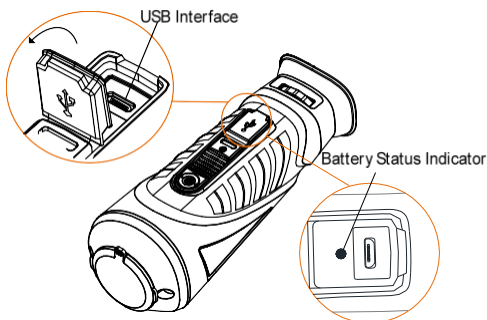

2. Zasuňte USB kabel a připojte druhou koncovku do síťového adaptéru.
3. Zapojte síťový adaptér do napájecího zdroje.

Když je monokulární kamera zapnutá, stav baterie zobrazuje OSD (displej na obrazovce). Pokud indikátor ukazuje vybitou baterii, kameru nabijte a zajistěte, aby správně fungovala.

#### Stav LED indikátoru baterie

- |                 |                          |
|-----------------|--------------------------|
| Bliká červená   | Vyskytla se chyba.       |
| ● Svítí červená | Baterie je řádně nabitá. |
| ● Svítí zelená  | Baterie je plně nabitá.  |
| ● Vypnuto       | Baterie není nabitá.     |

## 3.2 Zapnutí a vypnutí

### Zapnutí

Přidrželte tlačítko napájení (POWER) na dobu čtyř vteřin a indikátor LED na přední části se rozsvítí zeleně. Po zapnutí zařízení bude indikátor svítit zeleně.

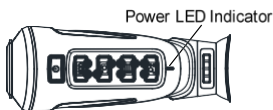

Obrázek níže uvádí hlavní pohled monokulární kamery.



### Vypnutí

Když je monokulární kamera zapnuta, podržením tlačítka napájení (POWER) po dobu čtyř vteřin zařízení vypnete.

## 3.3 Termovize

*Postup:*

1. Zapněte monokulární kameru.
2. Přidržte kameru a ujistěte se, že okulár zakrývá celé vaše oko.



3. Posouváním zaostřovacího kroužku upravte dioptrie, dokud nebudou OSD text nebo obraz jasné.

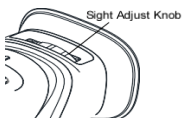





*Poznámka:* Dioptrickou úpravu je třeba provést před jakýmkoli dalším použitím monokulární kamery.

4. Zaměřte kameru na cíl, který si chcete prohlédnout.

## 3.4 Základní operace

Připojte termální monokulární kameru k počítači pomocí USB kabelu a můžete exportovat nahrané videozáznamy a pořízené snímky.

*Postup:*

1. Přidržením tlačítka  otevřete nabídku a zvolte ikonu. .
2. Stiskněte  a ikona se změní na  a funkce Wi-Fi hotspot bude zakázána.
3. Připojte termální monokulární kameru k počítači pomocí USB kabelu a můžete vidět detekovaný výměnný disk.

*Poznámky:*

- Když připojíte zařízení k počítači poprvé, dojde k automatické instalaci ovladače.
- Když zařízení připojíte k počítači, zařízení zobrazí obrázky, ale funkce jako nahrávání, pořizování snímků a Wi-Fi hotspot budou zakázány.

Export souboru

*Postup:*

1. Připojte termální monokulární kameru k počítači pomocí USB kabelu a otevřete nalezený disk.
2. Zadejte DCIM>100EZVIZ, chcete-li zobrazit videa a snímky.
  - Vyberte a zkopírujte videozáznamy do počítače a na přehrávači soubor přehrajte.
  - Vyberte a zkopírujte snímky do počítače a prohlédněte si soubory.
3. Odpojte zařízení od počítače.

## Aktualizace

### Postup:



1. Připojte termální monokulární kameru k počítači pomocí USB kabelu a otevřete nalezený disk.
2. Zkopírujte aktualizací soubor a vložte jej do hlavního adresáře zařízení.
3. Odpojte zařízení od počítače.
4. Restartujte monokulární kameru a zařízení bude automaticky aktualizováno. Proces aktualizace bude zobrazen v hlavním rozhraní.

## 4 Hlavní funkce

### 4.1 Nabídka

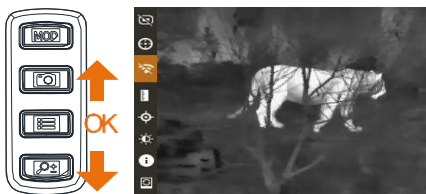
Když je monokulární kamera zapnuta, podržením  tlačítka po dobu tří vteřin zobrazíte OSD nabídku.



Stisknutím tlačítka  posunete kurzor nahoru a stisknutím tlačítka  posunete kurzor dolů. Stisknutím tlačítka  výběr potvrďte.



Stisknutím tlačítka  zobrazíte nebo skryjete informace týkající se OSD.



Stisknutím tlačítka  aktivujete/deaktivujete zachycování míst s vysokou teplotou (vyznačení bodu s nejvyšší teplotou).



Stisknutím tlačítka  aktivujete nebo deaktivujete Wi-Fi a hot spot. Připojte telefon k monokulární kameře pomocí Wi-Fi nebo hot spot a zahajte

---

nahrávání videozáznamů / pořizování snímků pomocí aplikace.

---



Stisknutím tlačítka  vstupte do režimu měření. Podrobnosti naleznete v kapitole 4.2 Měření vzdálenosti.

---



Stisknutím tlačítka  aktivujete nebo deaktivujete funkci GPS.

---



Stisknutím tlačítka  nastavíte jas. Ikony na levé straně označují: vysoký jas, střední jas a nízký jas.

---



Stisknutím tlačítka  zobrazíte číslo verze a sériové číslo.

---



Stisknutím tlačítka  vrátíte všechny parametry do předvoleného nastavení.

---

## Nastavení palet

Ve stejné scéně si můžete vybrat různé palety pro zobrazení scény v různých efektech.

---

**Bílá teplá:**

Teplá část je v pohledu zobrazena světlými barvami.



**Černá teplá:**

Teplá část je v pohledu zobrazena černě.



**Sloučení:**

Teplá část je zobrazena žlutočerveně a studená část je v pohledu zobrazena fialově.





**Červená teplá:**

Teplá část je v pohledu zobrazena červenými barvami.



## Úprava jasu

V režimu bílá teplá můžete nastavit jas jako

 >  >  pro postupné ztmavování obrázku.





V černém režimu se jas obrazu změní opačným způsobem.

## 4.2 Měření vzdálenosti

*Než začnete:*









V režimu pohledu můžete přidržet tlačítko  tlačítka zadat režim měření vzdálenosti.

Nebo můžete přidržet tlačítko  a vstoupit do nabídky a zvolením položky  vstoupit do režimu měření vzdálenosti.



*Účel:*

Můžete označit horní a spodní část cíle, aby bylo možné vypočítat jeho vzdálenost.

*Postup:*

1. Zadejte režim měření vzdálenosti.  
Viz výše uvedená část *Než začnete*.
2. Definujte výšku cíle.
  - a) Stisknutím  otevřete rozhraní nastavení výšky.
  - b) Stisknutím  a  zvolte cíl z možností Vysoká, Vlk, Medvěd a Vlastní.
  - c) Stisknutím  potvrďte výběr.
  - d) Stisknutím  a  nastavte výšku cíle.
  - e) Stisknutím  potvrďte výběr.
3. Nastavte horní část cíle.
  - a) Jemným pohybem monokulární kamery umístěte značku  nad horní část cíle.
  - b) Stisknutím  potvrďte výběr.



4. Nastavte dolní část cíle.
  - a) Jemným pohybem monokulární kamery umístěte  značku pod spodní část cíle.
  - b) Stisknutím  potvrďte výběr.







Vzdálenost mezi vámi a cílem se zobrazí v horním levém rohu rozhraní živého zobrazení.



*Poznámka:* Chcete-li zobrazit naměřenou vzdálenost, otevřete rozhraní měření vzdálenosti a stiskněte .

## 4.3 Zaznamenávání bodů s vysokou teplotou

V nabídce zvolte  /  a stiskněte , chcete-li aktivovat/deaktivovat zachycování míst s vysokou teplotou (vyznačení bodu s nejvyšší teplotou).

Když je značka bodů s vysokou teplotou aktivována, značka  se zobrazí v bodě s nejvyšší teplotou. Při změně scény se značka  posune.

## 4.4 Nahrávání videozáznamů / pořizování snímků

Požizování videozáznamu

V režimu zobrazení přidržte  tlačítko na dobu tří vteřin a monokulární kamera zahájí nahrávání. V levém horním rohu se zobrazí čas nahrávání.



Po nahrávání videa tlačítko  znovu na tři vteřiny podržte a monokulární kamera nahrávání ukončí.

Požizování snímků

V režimu zobrazení stiskněte tlačítko , živý obraz se zastaví na dobu 1 vteřiny a je pořízen snímek.

## 4.5 Digitální zoom

Stisknutím tlačítka  v režimu zobrazení dojde k přepnutí digitálního zoomu 1× a 2× živého obrazu.

## 4.6 Uvolnění spouště



V režimu zobrazení jedním stisknutím tlačítka  jednou uvolněte uzávěrku.

## 4.7 Síťová konfigurace

Po připojení telefonu k Wi-Fi nebo hotspotu monokulární kamery můžete konfigurovat parametry a používat funkce zařízení.



### Wi-Fi

*Postup:*

1. Přidržením tlačítka  zobrazte nabídku monokulární kamery.
2. Stisknutím tlačítka  povolte funkci Wi-Fi.
3. Nastavte název Wi-Fi a heslo telefonu nebo routeru takto:
  - Název Wi-Fi: WLAN-IPTP.
  - Heslo pro Wi-Fi: abcd1234.
4. Vyhledejte „**IVMS-4500**“ v App Store (iOS) nebo Google Play™ (Android), abyste mohli stáhnout a nainstalovat aplikaci.
5. Otevřete APP a připojte telefon k zařízení. Můžete prohlížet rozhraní monokulární kamery v telefonu.

### Hotspot

*Postup:*

1. Přidržením tlačítka  zobrazte nabídku monokulární kamery.
2. Stisknutím tlačítka  povolte funkci Hotspot.
3. Zapněte WLAN telefonu a připojte k hotspotu.
  - Název hotspotu: HIK-IPTS  
Sériové č.
  - Heslo pro hotspot: S +  
Sériové č.
4. Vyhledejte „**IVMS-4500**“ v App Store (iOS) nebo Google Play™ (Android), abyste mohli stáhnout a nainstalovat aplikaci.
5. Otevřete APP a připojte telefon k zařízení. Můžete prohlížet rozhraní monokulární kamery v telefonu.

## 4.8 Ostatní

### Přídavné LED světlo

Stisknutím tlačítka  zapněte/vypněte přídavné LED světlo.

*Poznámka:* některé modely kamery nemusí funkci podporovat.

## 5 Často kladené otázky

**Otázka:** Ukazatel nabíječky bliká nesprávně.

**Odpověď:** Zkontrolujte, jestli se zařízení nabíjí s pomocí standardního nabíjecího adaptéru a zda je teplota nabíjení 0 °C až 45 °C (32 °F až 113 °F).

**Otázka:** Indikátor napájení zařízení je vypnutý.

**Odpověď:** Zkontrolujte, zda není vybitá baterie.

**Otázka:** Obrázek monokulární kamery není ostrý.

**Odpověď:** Proved'te dioptrickou úpravu, viz oddíl 3.3.

**Otázka:** Wi-Fi nebyla nalezena.

**Odpověď:** Zkontrolujte, zda je funkce Wi-Fi zapnuta. Pokud není, přejděte do nabídky OSD a zapněte Wi-Fi.

**Otázka:** Nelze pořizovat snímky ani videozáznamy.

**Odpověď:** Zkontrolujte následující:

1. Zda je zařízení připojeno k počítači a není zakázáno pořizování snímků a nahrávání videozáznamů.
2. Zda není plná paměť.
3. Zda není vybitá baterie.

**Otázka:** Není GPS signál.

**Odpověď:** Zkontrolujte použité prostředí. Pokud zařízení nepřijímá žádný signál v interiéru, vyjděte prosím ven. Zapnutí a vyhledávání signálu zabere cca 10 minut.

**Otázka:** Počítač nemůže identifikovat monokulární kameru.

**Odpověď:** Zkontrolujte následující:

1. Zda je zařízení připojeno k počítači pomocí standardního USB kabelu.
2. Pokud používáte USB kabely, ujistěte se, že délka kabelu nepřekročí 1 metr.
3. Zda je funkce Wi-Fi zapnuta. Pokud není, přejděte do nabídky OSD a vypněte Wi-Fi.